

COOK&BAKER

BY IMERCO

DIGITAL AIRFRYER 9 LITER

BRUGSANVISNING

Læs denne manual omhyggeligt,
før du tager apparatet i brug,
og gem den til senere brug.

Model: 100435031



COOK&BAKER

DIGITAL AIRFRYER 9 LITER

BRUGSANVISNING

TEKNISKE SPECIFIKATIONER

MODELNR.: 100435031

Klassificering: 2400W 220-240V~50/60HZ

Størrelse: 38 * 37 * 30 cm

Kapacitet: 4,5 l*2

2 varmelegemer og 2 riste i apparatet

VEJLEDNING

ADVARSEL:

1. For at undgå elektrisk stød må der ikke komme vand eller andre væsker i apparatet.
2. Læg altid de ingredienser, der skal steges, i den aftagelige skuffe for at undgå, at de kommer i kontakt med varmelegemerne.
3. Luftindtaget og luftudblæsningsåbningerne må ikke blokeres, når apparatet er i brug.
4. Undgå at fylde airfryeren med olie, da det kan udgøre en brandfare.
5. Rør aldrig ved apparatet indvendigt, mens det er i brug.
6. Før apparatet sættes i stikkontakten, skal du kontrollere, at den spænding, der er angivet på apparatet, svarer til den lokale netspænding i dit land.
7. Brug ikke apparatet, hvis stikket, strømledningen eller selve apparatet er beskadiget.
8. Hvis strømledningen er beskadiget, skal den udskiftes på et autoriseret servicecenter eller af tilsvarende kvalificeret personale, så den ikke er til fare.
9. Hvis strømledningen er beskadiget, skal den udskiftes af producenten, eftersalgsservice eller tilsvarende kvalificeret personale, så den ikke er til fare.
10. Apparatet kan bruges af personer fra 8 år og derover og af personer med nedsatte fysiske, sensoriske eller mentale evner eller med manglende erfaring, såfremt de er under opsyn og har modtaget relevante anvisninger og forstår eventuelle farer. Børn må ikke lege med apparatet. Rengøring og vedligeholdelse må kun udføres af børn fra 8 år og derover, når de er under opsyn.
11. Når apparatet er tændt eller køler af, skal apparatet og strømledningen være utilgængelig for børn.
12. Sørg for strømledningen holdes væk fra varme overflader.
13. Tilslut ikke strømledningen, og brug ikke betjeningspanelet med våde hænder.
14. Sørg for, at stikket sættes helt i.
15. Undgå at anbringe apparatet i nærheden af brændbare materialer som f.eks. duge eller gardiner.

16. Apparatet må ikke anbringes mod en væg eller direkte ved siden af andre apparater. Der skal være mindst 10 cm fri plads bag og på siderne af apparatet og 10 cm fri plads over apparatet. Placer ikke genstande oven på apparatet.

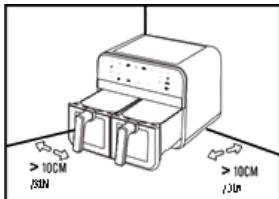

17. Apparatet må kun anvendes til de formål, som er beskrevet i denne vejledning.
18. Apparatet må ikke være uden opsyn, når det er i brug.

FORSIGTIG

- Sørg for, at apparatet anbringes på et plant, jævnt og solidt underlag.
 - Apparatet er udelukkende beregnet til almindelig husholdningsbrug. Det er ikke beregnet til brug i miljøer som erhvervskøkkener, kontorer, gårde eller andre arbejdsrelaterede miljøer. Det må heller ikke anvendes af gæster på hoteller eller tilsvarende steder.
 - Forkert brug eller manglende overholdelse af instruktionerne i brugervejledningen ophæver garantien, og sælger er ikke ansvarlig for skader i den forbindelse.
19. Der udsendes varm damp fra luftudblæsningsåbningerne under stegning. Hold sikker afstand til dampen og udblæsningsåbningerne for at undgå skoldning. Vær forsigtig, når skuffen tages ud af apparatet, da der kan være varm damp og luft.
20. Overfladen under apparatet kan blive varm, når apparatet er i brug.
21. Tag straks apparatet ud af stikkontakten, hvis du ser mørk røg komme ud af apparatet. Vent, indtil røgudviklingen stopper, før du tager grillen ud af apparatet.
22. Du kan finde specifik vejledning i rengøring af overflader, som kommer i kontakt med mad eller olie, i afsnittet "Rengøring".
23. Vær opmærksom på, at apparatets overflade kan blive varm, når det er i brug.

DIGITAL AIRFRYER 9 LITER

BRUGSANVISNING

GENEREL BESKRIVELSE

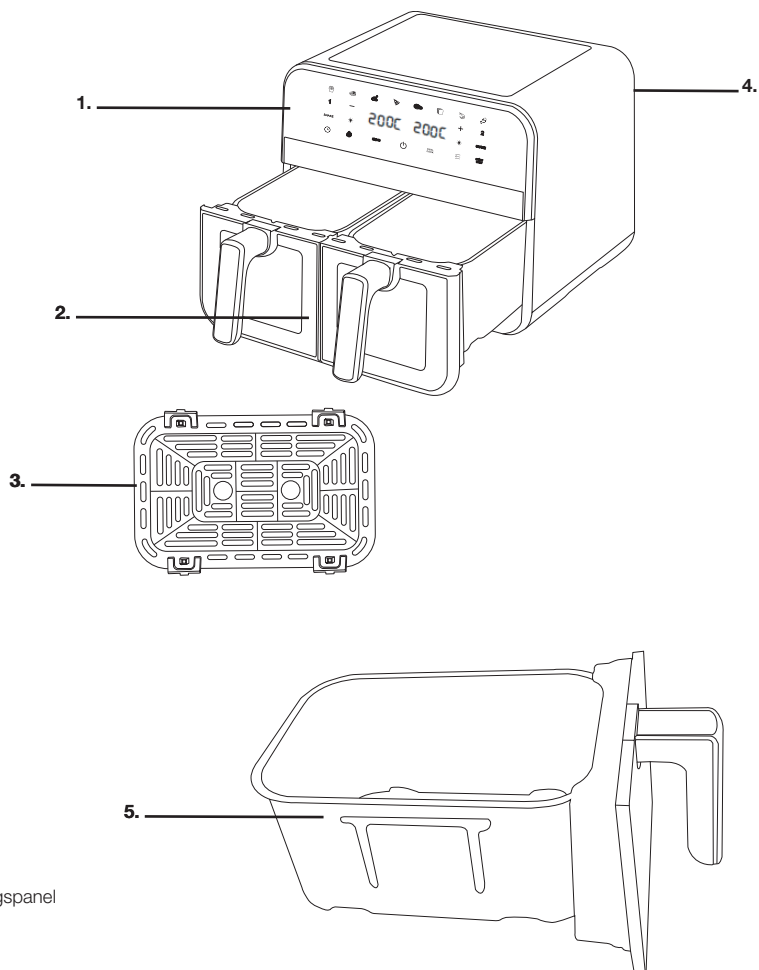

1. Betjeningspanel
2. Håndtag
3. Hylde
4. Luftindtag
5. Skuffe

FØR FØRSTE BRUG

1. Begynd med at fjerne al emballage fra apparatet.
2. Husk at fjerne alle stickers eller etiketter fra apparatet undtagen den med strømgivelse.
3. Rengør de udtagelige skuffer og riste grundigt med varmt vand med opvaskemiddel og en ikke-slibende svamp. Bemærk: Du kan også vælge at rengøre disse dele i opvaskemaskinen.
4. Tør apparatet af indvendigt og udvendigt med en fugtig klud.

KLARGØRING TIL BRUG

1. Anbring apparatet på et stabilt, plant og varmebestandigt underlag.
2. Undgå at fylde gryderne med væsker som f.eks. olie. Undgå at anbringe genstande oven på apparatet, da det kan blokere for luftstrømmen og påvirke airfryingprocessen.

BEMÆRK: Når du tager airfryeren i brug for første gang, kan der være en lugt, der minder lidt om varm plastik. Det er helt normalt i en ny airfryer, da materialerne bliver varmet op for første gang. Lugten forsvinder, når apparatet har været i brug nogle gange.

DIGITAL AIRFRYER 9 LITER









BRUGSANVISNING

OVERSIGT

BETJENINGSPANEL



FUNKTION

 Pommes frites	 Tørret frugt
 Steak	 Brød
 Kylling	 Rejer
 Pizza	 Fisk



BETJENINGSKNAPPER

Tænd: Tryk på knappen for at tænde LED-displayet.

Menuknep:  vælger funktion. (når skuffe 1, 2 eller DUAL COOK er valgt).

Start/stop: Tryk på  for at starte funktionen. Den valgte funktion er markeret med et tændt ikon, som angiver, at funktionen er aktiv. Når skuffen trækkes ud (stegekurven og risten), sættes alle funktioner på pause. Skub skuffen ind igen, så starter funktionerne igen.

Temperatur-/tidsstyring:

- Tryk på  for at styre temperaturen, og tryk derefter på knappen "+" eller "-" for at indstille temperaturen som ønsket.
- Tryk på  for at styre tilberedningstiden, og tryk derefter på knappen "+" eller "-" for at indstille tilberedningstiden.
- Tryk på  for at tænde og slukke LED-lampen.

Shake

Når varmeprocessen sættes i gang, får brugeren med 5 lyde besked om at vende maden, når halvdelen af den indstillede tid er gået. Det gælder både ved brug af én skuffe og to skuffer. Brugeren kan manuelt annullere denne advisering, før varmeprocessen startes ved at trykke på SHAKE. Hvis den annulleres, slukker "SHAKE"-indikatoren.

Sync









Efter start trykker du på "SYNC"-knappen. Sørg for, at status "----" og "----" er valgt. Vælg også status for skuffe 1 og skuffe 2. Indstil parametrene for skuffe "1" først og derefter for skuffe "2". Tidsparametrene kan være forskellige på de to sider. Når parametrene er indstillet, trykker du på "START/STOP"-knappen. Når indikatoren lyser for skuffe "1" og "2", starter den med længst tid først. Skuffeskærmen med

den korteste tid viser "HOLD". Nedtællingen kører samtidigt, når den lange og korte nedtællingstid er den samme. Den synkroniserede nedtælling slutter på samme tid. Du kan også først indstille parametre for skuffe 1 og skuffe 2, notere forskellen og derefter trykke på SYNC-knappen for en lang køretid og en kortere ventetid. Nedtællingen kører, indtil begge skuffer når den samme tid, og derefter starter synkroniseringsprocessen, indtil tiden er gået.

Dual cook

Når du bruger to skuffer til at tilberede en stor mængde af den samme madvare eller tilberede mad ved samme temperatur og tilberedningstid, kan du undgå at indstille den samme temperatur og tid for den anden skuffe ved at aktivere Dual Cook-funktionen.

Tider og temperatur på forudindstillede programmer

TID & TEMPERATURER			
FUNKTIONER		Standardtid (min.)	Standardtemperatur (°C)
	 Pommes frites	18	200
	 Steak	25	200
	 Kylling	30	190
	 Pizza	40	185
	 Tørret frugt	480	60
	 Brød	12	180
	 Rejer	12	160
	 Fisk	10	180

DIGITAL AIRFRYER 9 LITER

BRUGSANVISNING

SÅDAN BRUGES APPARATET

TILBEREDNING

1. Sæt stikket i en stikkontakt med jord, og læg risten i gryden.

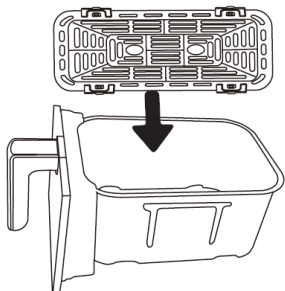

2. Læg ingredienserne i skuffen, og tænd apparatet.

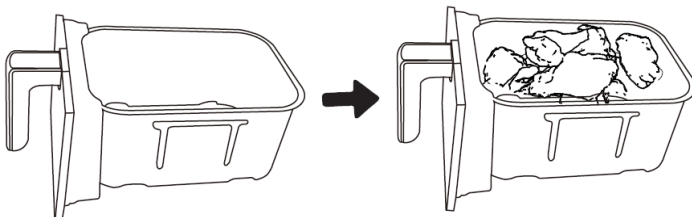

3. Anbring skuffen korrekt. Vælg en funktion i betjeningspanelet, og tryk på "START/STOP" for at starte tilberedningen.

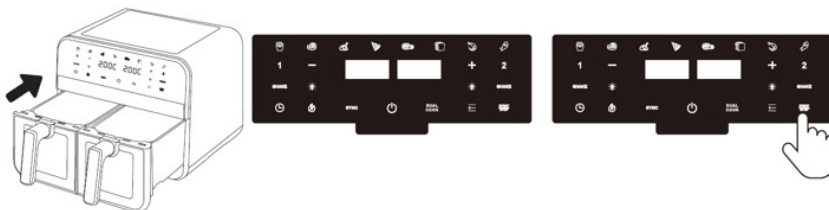

4. Skærmen viser temperaturen og den tilbageværende tilberedningstid. Den viste temperatur er den indstillede temperatur, mens den viste tid er den tilbageværende tilberedningstid.



5. Når timerklokken ringer, betyder det, at tilberedningen er slut. Tag skuffen ud af apparatet, og stil den på et varmebestandigt underlag.
6. Kontroller, at ingredienserne er tilberedt. Hvis ingredienserne endnu ikke er tilberedt, skubber du skuffen tilbage i apparatet og tilbereder maden i yderligere nogle minutter.

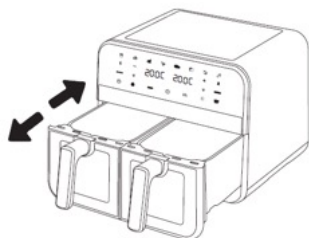

7. Tom skuffen. Tag store ingredienser eller ingredienser, der let falder fra hinanden, op af den aftagelige skuffe med en tang.

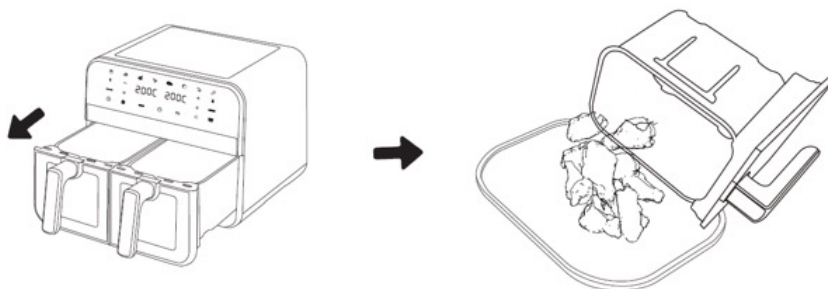

DIGITAL AIRFRYER 9 LITER

BRUGSANVISNING

INDSTILLINGER

Ud over de forudindstillede funktioner kan airfryeren også bruges til at tilberede andre madvarer ved at indstille tid og temperatur.

Bemærk, at disse indstillinger kun er vejledende. Da ingredienserne kan variere med hensyn til oprindelse, størrelse, form og mærke, kan vi ikke garantere de optimale indstillinger for dine specifikke ingredienser.

TIPS:

- Mindre ingredienser har normalt en lidt kortere tilberedningstid end større ingredienser.
- Flere ingredienser medfører kun en lidt længere tilberedningstid, mens færre ingredienser kun medfører en lidt kortere tilberedningstid.
- For at sikre et ensartet og optimalt resultat anbefales det at ryste mindre ingredienser halvvejs i tilberedningstiden.
- Du opnår et sprødt resultat ved at pensle friske kartofler med en lille smule olie, før de tilberedes i airfryeren. Det er bedst at tilsætte olien kort før tilberedningen.
- Undgå at tilberede meget fedtede ingredienser som f.eks. pøser i airfryeren.
- Snacks, der kan tilberedes i ovnen, kan også tilberedes i airfryeren.
- Du kan bruge færdiglavet dej for nem og hurtig tilberedning af fyldte snacks. Færdiglavet dej kræver også kortere tilberedningstid end hjemmelavet dej.

VEDLIGEHOLDELSE

RENGØRING OG OPBEVARING

Rengøring

Det anbefales at rengøre apparatet grundigt, hver gang det har været i brug. Både risten og den indvendige side af skuffen er udstyret med en slip-let-belægning, så det er vigtigt at undgå at bruge metalredskaber eller slibende rengøringsmaterialer, som potentielt kan beskadige belægningen.

1. Følg disse trin for korrekt rengøring af apparatet:
2. Tag apparatet ud af stikkontakten, og lad det køle af. Apparatet koler hurtigere af, hvis du tager skufferne ud.
3. Tør forsigtigt apparatet af udvendigt med en fugtig klud.
4. Rengør skuffen og risten med varmt vand, mildt opvaskemiddel og en ikke-slibende svamp. Du kan også fjerne eventuelt tilbageværende snavs med opvaskemiddel til opvaskemaskiner.

Bemærk: løsdelene kan også vaskes i opvaskemaskinen.

Husk altid at følge producentens anvisninger for de specifikke rengørings- og vedligeholdelseskrav til dit apparat for at sikre, at det holder længe og fungerer optimalt.

Et godt tip til fjernelse af fastsiddende snavs fra den aftagelige skuffe eller bunden af airfryeren er at fylde skuffen med varmt vand og en lille smule opvaskemiddel. Sæt den aftagelige skuffe ind i airfryeren, og lad dem stå i blød i ca. 10 minutter. Derefter rengøres apparatet indvendigt med varmt vand og en ikke-slibende svamp. Du kan fjerne eventuelle tilbageværende madrester fra varmelegemet med en rengøringsbørste.

Opbevaring

1. Tag stikket ud af stikkontakten, og lad apparatet køle af.
2. Sørg for, at alle dele er rene og helt tørre.

FEJLFINDING

PROBLEM	MULIG ÅRSAG	LØSNING
Apparatet holder op med at virke.	Apparatet er ikke tilsluttet stikkontakten.	Sæt stikket i en stikkontakt med jord.
	Det ser ud til, at timeren ikke er indstillet.	Juster timeren til den ønskede tilberedningstid for at aktivere apparatet.
De ingredienser, der er tilberedt i airfryeren, er ikke helt tilberedt.	Mængden af ingredienser i den aftagelige skuffe er over den anbefalede kapacitet.	Læg mindre portioner i den aftagelige skuffe, da det giver en mere jævn tilberedning.
	Den indstillede temperatur er utilstrækkelig. Juster den til den anbefalede temperaturindstilling.	Den angivne tilberedningstid er utilstrækkelig. Sæt timeren til den nødvendige tilberedningstid.
	Den indstillede temperatur er for lav.	Juster temperaturen til den angivne indstilling.
Ingredienserne giver et ujævnt resultat i airfryeren.	Visse kategorier af ingredienser skal vendes midtvejs under tilberedningen.	Ingredienser, som ligger oven på hinanden eller overlapper, f.eks. pommes frites, skal rystes halvejs i tilberedningen.
Der kommer hvid røg ud af apparatet.	Der er fedtede ingredienser i apparatet.	Sørg for omhyggelig kontrol af temperaturen, og hold den under 80 °C, når du tilbereder ingredienser med højt fedtindhold.

DIGITAL AIRFRYER 9 LITER

BRUGSANVISNING

REKLAMATIONER

Reklamationsret i henhold til gældende lovgivning. Maskinafstemplet kassebon/købskvittering med købsdato skal vedlægges i tilfælde af reklamation. Ved reklamation skal apparatet indleveres i den nærmeste Imerco butik.

OPLYSNINGER OM BORTSKAFFELSE

Elektriske apparater og batterier må ikke smides ud sammen med andet usorteret husholdningsaffald. Det skal afleveres separat.

Kontakt kommunen for oplysninger om lokale indsamlingsmuligheder. Hvis elektriske apparater og batterier smides på en losseplads, kan farlige stoffer sive ned i grundvandet og ende i fødekæden til fare for menneskers helbred.

Når man udskifter gamle apparater med nye, er forhandleren forpligtet til at tage det gamle apparat tilbage uden beregning med henblik på korrekt bortskaffelse.



Produceret af: Imerco A/S, Smedeholm 16, DK-2730 Herlev



COOK&BAKER