

GRAEF.

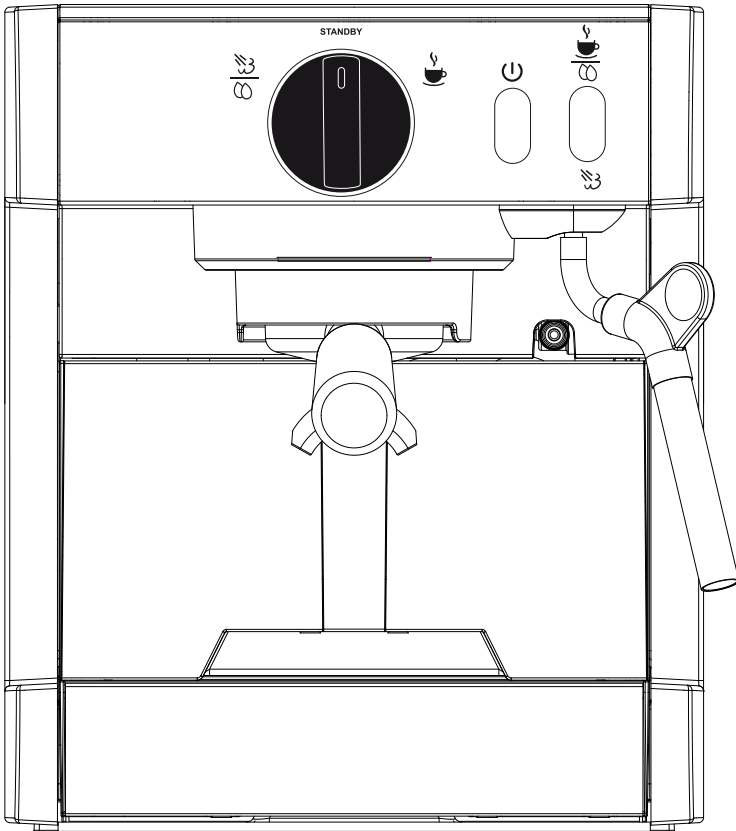

DK Brugsvejledning

pivalla

Indholdsfortegnelse

Forord	3
Nydelse er mere end blot kaffe!	3
Espresso specialiteter	4
Sikkerhedsanvisninger	5
Udpakning	7
Krav til placeringssted.....	7
Produktbeskrivelse	8
Levering	8
Filterindsats	9
Dobbelt filterindsats	9
Pude filterindsats	9
Før den første ibrugtagning.....	9
Vandniveaumeddelelse.....	9
Idriftsættelse	9
Udluftning	10
Forberedelse	11
Tilberedning af espresso.....	12
Kaffetilberedning med puder	13
Kapseltilberedning	14
Automatisk slukning	15
Mælkeskummer.....	15
Indtagning af varmt vand.....	17
Opvarm kop.....	18
Afkalkning	18
Rengøring	21
Rengøring af bryggehoved	21
Udvendig rengøring.....	22
Rengøringsværktøj	23
Henvi sning til espresso tilberedning.....	23
Tekniske data.....	24
Kundeservice	24
Tilbehør.....	24
Bortskaffelse	28
2 års garanti.....	28

FORORD

Kære kunde,

Ved købet af denne espressomaskine med filterbeholder, har du gjort et godt valg. Du har købt et anerkendt kvalitetsprodukt.

Vi takker for dit køb, og ønsker dig masser af glæde med din nye Graef espressomaskine med filterbeholder.

NYDELSE ER MERE END BLOT KAFFE!

Udviklingen af espressoteknikken som anvendes i Graef espressomaskinen med filterbeholder, kan spores helt tilbage til 1901. Finmalet kaffe bliver udtrukket i maskinen under højt tryk (ca. 9 bar) i ca. 23 sekunder. Ved en espressomaskine med filterbeholder, bliver den maledede kaffe placeret i det udtagelige filter manuelt, hvorefter den presses, hvilket er en proces der kendes som "stampning".

Til tilberedning af en god espresso, er 4 M formularen en god start.

- 1. Blanding (Miscela)** - Valg af kaffebønner.
- 2. Kaffemølle (Macinacaffè)** - En god kaffemølle, der friskmaler kaffen, som f.eks. Graef kaffemølle CM 702, CM 800, CM 802 eller CM 900.
- 3. Maskinen (Macchina)** - En god maskine der har det optimale vandtryk.
- 4. Menneskehånden (Mano)** - Denne forbereder espressoen, og afstemmer de 3 andre faktorer med hinanden.

ESPRESSO SPECIALITETER

Espresso danner grundlag for mange forskellige espressovariationer. Her præsenterer vi dig for de mest kendte.



Ristretto

- Samme kaffemængde som ved en espresso, halvdelen mængde vand.



Lungo

- Samme kaffemængde som ved en espresso, dobbelt mængde vand.



Corretto

- Espresso med tilføjelse af alkohol som f.eks. Grappa, amaretto, brandy osv.



Doppio

- Dobbelt espresso med dobbelt kaffe- og vandmængde.



Macchiato

- En espresso med mælkeskum på toppen.



Cappuccino

- En espresso med opskummet mælk.



Caffé Latte

- En dobbelt espresso med varm mælk.



Caffé Americano

- En espresso med den samme eller dobbelt mængde vand.



Latte Macchiato

- 2/3 varm mælk, 1/3 mælkeskum og til sidst en espresso.

SIKKERHEDSANVISNINGER

Denne maskine overholder alle de relevante sikkerhedsbestemmelser. Ikke korrekt brug kan dog føre til skader på personer eller materielle skader.

For at garantere en sikker håndtering af maskinen, skal følgende sikkerhedsanvisninger overholdes:

- Før maskinen tages i brug, skal du foretage en visuel kontrol af udvendige skader på kabinettet, tilslutningskabler og -stik. En defekt maskine må aldrig tages i brug.
- Reparationer på maskinen, f.eks. udskiftning af en defekt ledning, må udelukkende ske af en autoriseret fagmand, eller af Graef's kundeservice. Ikke korrekte reparationer kan forårsage betydelige farer for brugeren. Det vil også medføre at garantien bortfalder.
- Defekte komponenter må kun udskiftes med originale reservedele. Kun for disse dele er det garanteret, at de opfylder sikkerhedskravene.
- Denne maskine kan benyttes af børn i alderen fra 8 år og op, samt af personer med nedsatte fysiske, sensoriske eller mentale færdigheder, eller med manglende erfaring og/eller kendskab, så længe de er under opsyn, eller er blevet instrueret i korrekt brug af maskinen, samt at de har forstået de eventuelle farer som måtte opstå ved brug af maskinen. Rengøring og vedligeholdelse af maskinen må ikke foretages af børn, med mindre de er 8 år eller ældre, og er under opsyn.
- Maskinen og dens ledning skal holdes væk fra børn under 8 år, og det skal sikres, at børn ikke kan lege med maskinen.
- Maskinen er ikke beregnet til anvendelse med en ekstern timer eller en separat fjernstyring.
- Denne maskine er velegnet til brug i en privat husholdning, samt kommerciel anvendelse, som f.eks. i medarbejder køkkener, i butikker og kontorer, ved landmæssig drift, på hoteller, moteller samt andre B&B og lignende steder.
- Tilslutningen skal altid trækkes ud ved tilslutningen på stikdåsen,

der må aldrig hives i ledningen.

- Før du tilslutter maskinen, skal du kontrollere om de informationer vedrørende spænding og frekvens som er på maskinens typeskilt, svarer til dit strømnet. Disse data skal stemme overens, før at undgå beskadigelser på maskinen.
- Maskinen må ikke benyttes, hvis strømkablet eller strømstikket er beskadiget.
- Før du benytter maskinen igen, skal der foretages en udskiftning af tilslutningsledningen af en autoriseret fagmand, eller Graef's kundeservice.
- Maskinens kabinet må under ingen omstændigheder åbnes. Hvis de spændingsførende dele berøres, eller den elektriske eller mekaniske konstruktion ændres, kan der opstå risiko for elektrisk stød.
- Berør aldrig dele, der står under spænding. Dette kan udløse elektrisk stød, og i værste tilfælde, føre til dødsfald.
- Bær ikke maskinen i tilslutningsledningen.
- Maskinen må aldrig transporteres når den er i brug.
- Du må ikke berøre stikket med fugtige hænder.
- Emballagen må ikke benyttes som legetøj. Der er risiko for kvælning.
- Vær opmærksom til kravene til placering, samt for de elektriske tilslutninger af maskinen, for at undgå skader på personer eller materiel.
- Fjern aldrig filterbeholderen fyldt med malet kaffe under tilberedningen, da den står under tryk.
- Anvend kun maskinen når drypbakken og bakken er på deres plads.
- For at undgå eventuelle faresituationer, må maskinen kun anvendes til kaffetilberedning, samt opvarmning af mælk og vand. Enhver anden anvendelse er ikke tilladt.
- Før espressotilberedningen skal det sikres, at filterbeholderen er fastspændt.
- Før enhver rengøring skal stikkontakten fjernes fra stikdåsen.

- Før enhver rengøring skal maskinen afkøles.
- Ved den udvendige rengøring må der ikke anvendes aggressive eller skurende rengøringsmidler, og ingen opløsningsmidler.
- Urenheder, der sidder fast, må ikke kradses af med hårde genstande.
- Maskinen må ikke komme i opvaskemaskinen, og må ikke rengøres under rindende vand.
- Nedsænk aldrig maskinen i vand.
- Til opskumning af mælk skal du kun anvende den medfølgende mælkekande, eller en større beholder. Anvend ikke en kop. Ved opskummet mælk der løber over kanten, kan der opstå forbrændinger.
- Positioner aldrig dampdysen i retning af dig selv, eller andre personer. **FORBRÆNDINGSFARE!**
- Brug altid håndtaget til at bevæge dampdysen. Efter brug af dampdysen må du aldrig berøre selve røret. Det bliver meget varmt.
-  Under anvendelsen bliver overfladen varm!

UDPAKNING

Gå frem på følgende måde for at pakke maskinen ud:

- Tag maskinen ud af kassen.
- Fjern alle emballagedele og eventuelle mærkater på maskinen (dog må typeskiltet ikke fjernes).

KRAV TIL PLACERINGSSTED

For at sikre en sikker og problemfri drift af maskinen, skal de følgende overholdes ved placering:

- Benyt en fast, lige, vandret, glidefast og varmebestandig overflade med tilstrækkelig bæreevne.
- Vælg et placeringssted, så børn ikke kan berøre nogle varme overflader på maskinen.
- Maskinen er ikke beregnet til indbygning i en væg eller indbygget skab.
- Maskinen må ikke stilles i et varmt, vådt eller fugtigt område.
- Stikdåsen skal være let tilgængelig, så strømkablet hurtigt kan trækkes ud hvis nødvendigt.

PRODUKTBESKRIVELSE

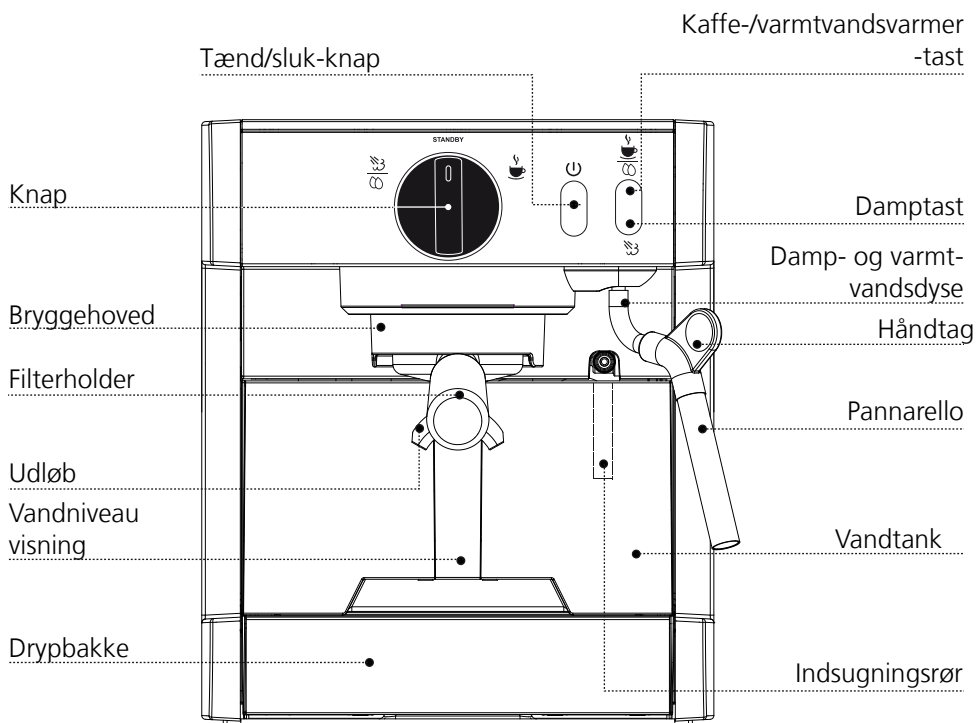

LEVERING



Dobbeltsidet sifilter til 1 kop



Dobbeltsidet filterindsats til 2 kopper / 2 puder



Pude filterindsats til 1 pude



Mælkekande

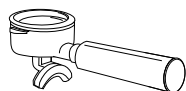

Filterholder

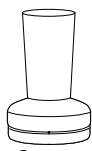

Stamper



Rengørings-værktøj (bag vandbeholderen)

FILTERINDSATS

DOBBELT FILTERINDSATS

1 kop

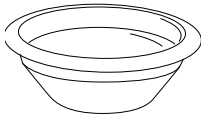

2 kopper /
2 puder

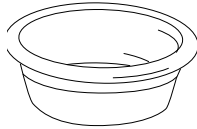

Denne filterindsats gør espressotilberedningen nemmere, og sikrer en espresso med perfekt creme. Vi anbefaler, at der grundlæggende kun anvendes friskmalet kaffe. Med den dobbelte filterindsats til 2 kopper, kan du også bruge aromatiserede puder som f.eks. Cappuccino/kakao,

eller 2 normale puder til 2 kopper kaffe.

PUDE FILTERINDSATS

1 pude



Med pude filterindsatsen kan du anvende kommercielle puder til tilberedning af en kop kaffe.

FØR DEN FØRSTE IBRUGTAGNING

Før den første ibrugtagning skal filterbeholderen (ikke maskinen) og vandtanken rengøres under rindende vand, for at fjerne eventuelle produktrester.

VANDNIVEAUMEDDELELSE

Hvis der ikke længere er tilstrækkelig med vand i vandbeholderen, vil en alarm lyde. Du kan fuldføre den påbegyndte kaffetilberedning, men derefter skal der påfyldes nyt vand, hvorefter alarmen vil stoppe.

IDRIFTSÆTTELSE

Bemærk: Før den første idrifttagning, eller efter tid uden anvendelse, skal maskinen udluftes. Til udluftning skal filterbeholderen ikke anvendes.



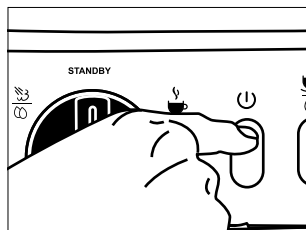
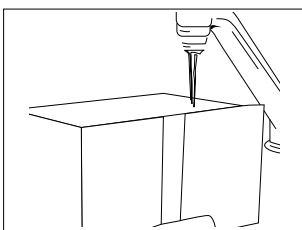
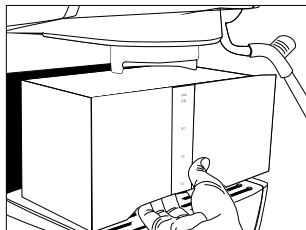

UDLUFTNING

- Sæt stikkontakten i stikdåsen.

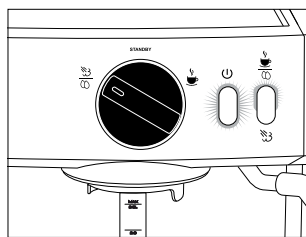
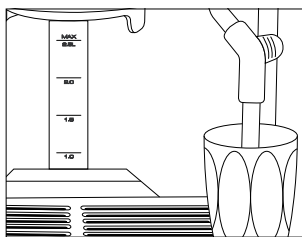
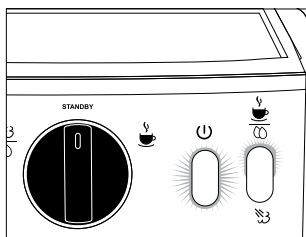

- Fjern vandbeholderen.
- Fyld vandbeholderen med frisk vand, og placer den i maskinen igen.
- Tryk på tænd/sluk tasten , tasten blinker.



- Hvis tasterne  og  lyser rødt, og ikke længere blinker, er maskinen opvarmet og klar til brug.
- Placer en kop eller et glas under dampdysen.
- Placer knappen på , processen startes. 

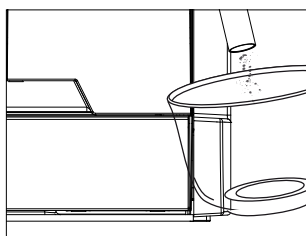

- Lad luften slippe ud, indtil der er en konstant vandstråle.

FORBEREDELSE

Bemærk: Efter hver genstart skal du køre en tom tilberedning, som beskrevet nedenfor, for at bringe systemet op til temperatur.

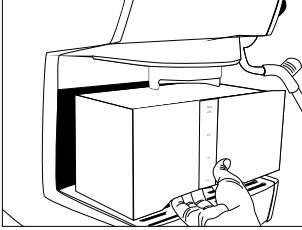

- Fjern vandbeholderen.

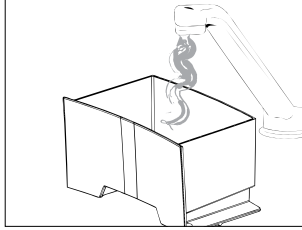

- Fyld vandbeholderen med vand, og placer den i maskinen igen.

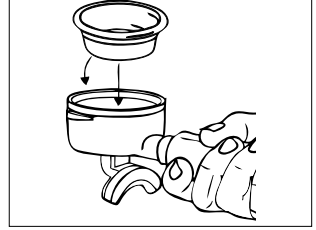

- Placer det ønskede sifilter i maskinen.

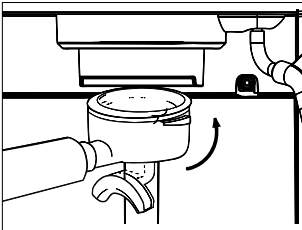

- Fastspænd filterbeholderen uden malet kaffe (fra venstre mod højre).

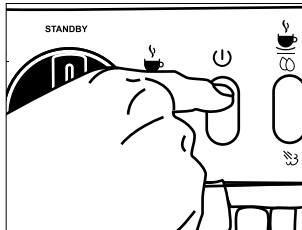

- Tænd for maskinen . Lampen blinker, maskinen varmer op.

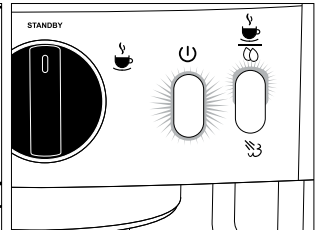

- Hvis knappen derefter lyser, er maskinen driftsklar.

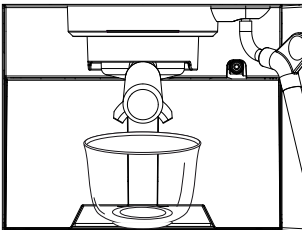

- Placer en kop under udløbet.

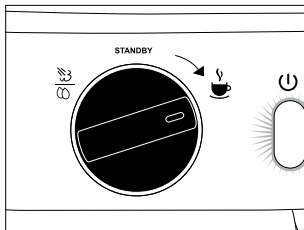

- Drej knappen til  og start en tom gennemgang (uden malet kaffe).

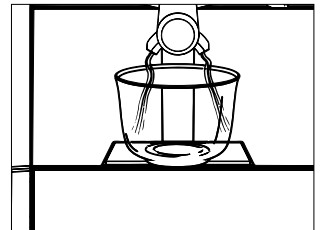

- Fyld koppen halvvejs op, for at systemet når den korrekte temperatur.

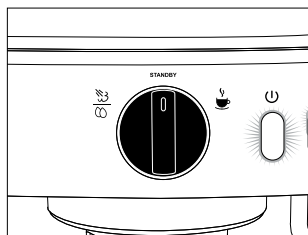

- Til sidst drejes knappen igen tilbage på "STANDBY".

TILBEREDNING AF ESPRESSO

Bemærk: For at opvarme filterbeholderen, systemet og kopperne, se forberedning. Derefter begynder du med espresso tilberedningen.

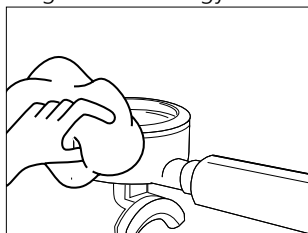

- Efter forberedningen skal filterbeholderen tørres af.

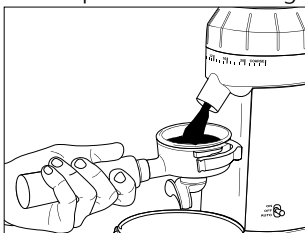

- Mal kaffen direkte i filterbeholderen (indtil filteret er fuldt).



- Pres den maledede kaffe med den medfølgende støder.

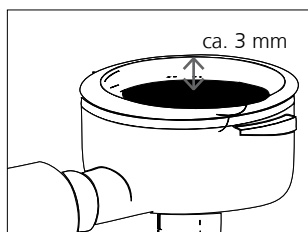

- Afstanden fra den øverste kant til den maledede kaffe, skal være ca. 3 mm.

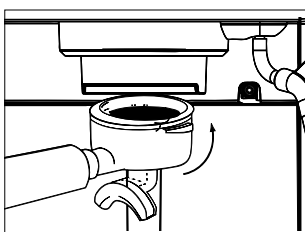

- Fjern den overskydende kaffe fra kanten, og fastspænd filterbeholderen.

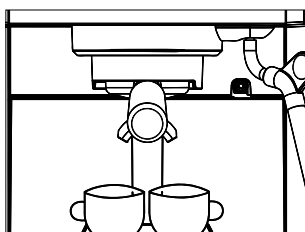

- Placer kopperne, eller en kop, under udløbet.

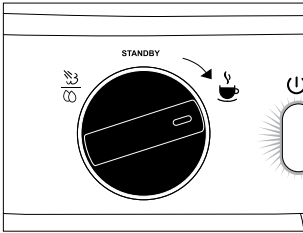

- Drej knappen til ☕.

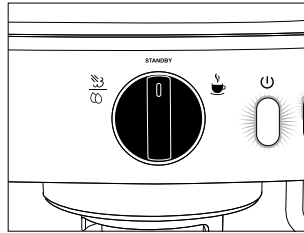

- Efter den ønskede kaffemængde er opnået, drejes knappen igen til "STANDBY".

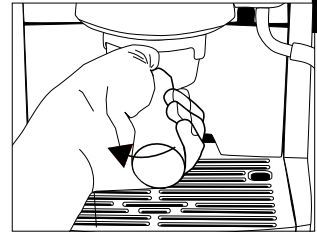

- Fjern filterbeholderen.

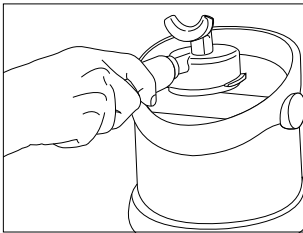

- Bank den brugte, malede kaffe ned i en affaldsbeholder (medfølger ikke i leveringen).

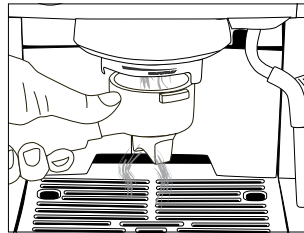

- Til rengøring holdes filterbeholderen under bryggehovedet, hvorefter du kort lader vand løbe igennem.

KAFFETILBEREDNING MED PUDER

Placer den ønskede filterindsats (dobbelt til 2 kopper til aromatiserede puder / 2 normale puder, eller pude indsats til 1 pude) i filterbeholderen.

Bemærk: For at opvarme filterbeholderen, systemet og kopperne, se forberedning. Derefter starter du med puden.

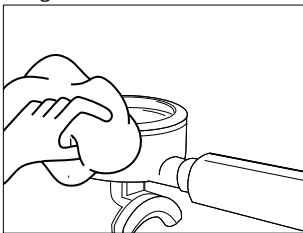

- Efter forberedningen skal filterbeholderen tørres af.

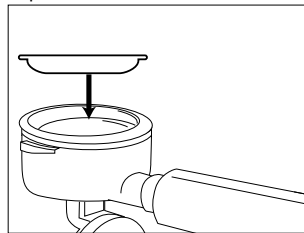

- Placer puden i filterindsatsen.

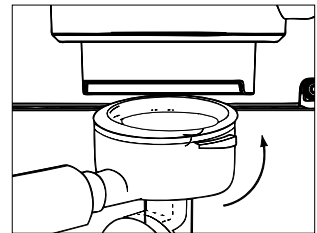

- Fastspænd filterbeholderen.

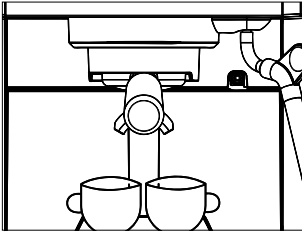

- Placer kopperne, eller en kop, under udløbet.

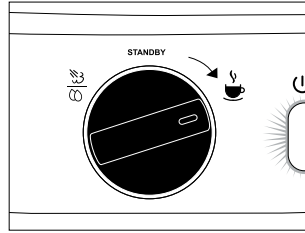

- Drej knappen til ☕.

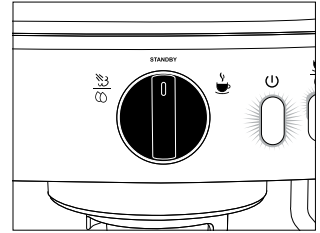

- Efter den ønskede kaffemængde er opnået, drejes knappen igen til "STANDBY".

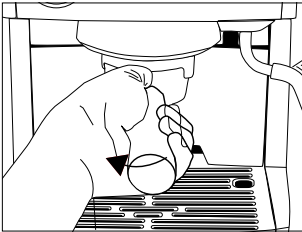

- Fjern filterbeholderen.

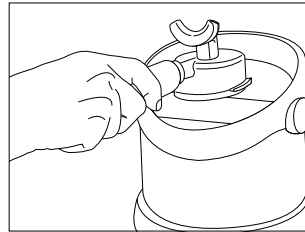

- Bank den anvendte pude ud i en affaldsbeholder (medfølger ikke i leveringen).

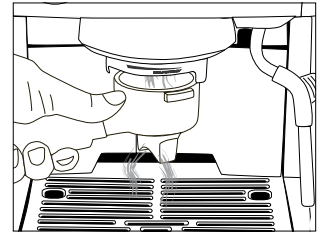

- Hold filterbeholderen under bryggehovedet, hvorefter du kort lader vand løbe igennem.

KAPSELILBEREDNING

Med pivalla har du også mulighed for at anvende forskellige kapsler. Her skal du bruge filterbeholderen til kapsler, varenummer 146506, samt den relaterede kapselindsats. Der er kapselindsatser til Tchibo Cafissimo⁺ (varenummer 146426), Nescafé Dolce Gusto^{®*} (varenummer 146428), Lavazza A Modo Mio⁺ (varenummer 146425) und Nespresso^{®*} (varenummer 146427). Du kan enten købe filterbeholderen samt kapselindsatsen i vores onlinebutik **haushalt.graef.de/shop** eller gennem din forhandler.

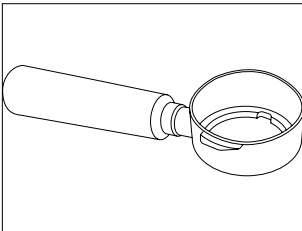

- Tag filterbeholderen til kapselindsatsen.

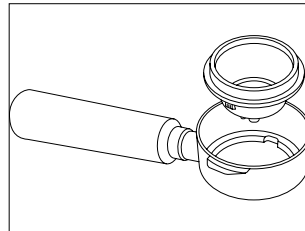

- Placer kapselelementet heri.

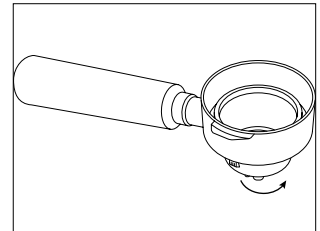

- Drej nu kapselelementer et stykke mod højre eller venstre, så det sidder fast.

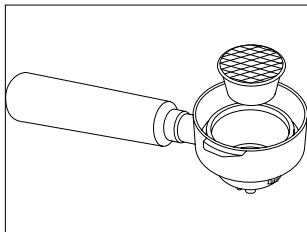

- Placer den ønskede kapsel med åbningen opad. Bemærk: Dette er gældende for Tchibo Cafissimo*, Nescafé Dolce Gusto®* og Lavazza A Modo Mio*

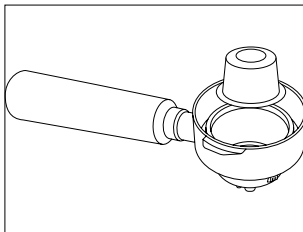

- Placer den ønskede kapsel med åbningen nedad. Bemærk: Dette er gældende for Nespresso®*

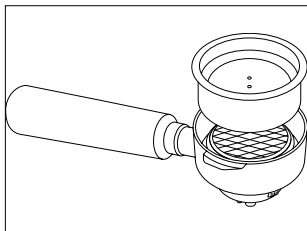

- Placer tryklåget og tryk let på det.

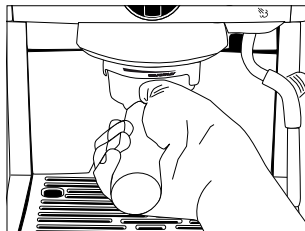
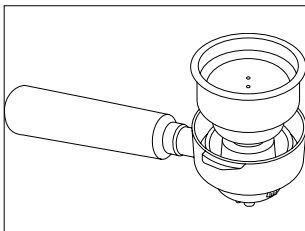

- Placer filterbeholderen.

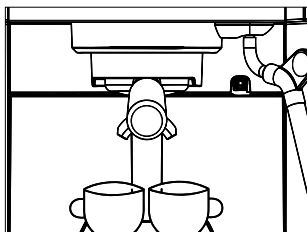

- Placer kopperne, eller en kop, under udløbet.

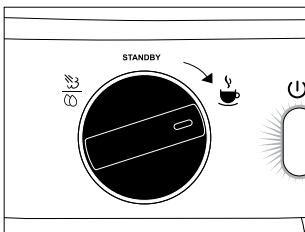

- Drej knappen til ☕.

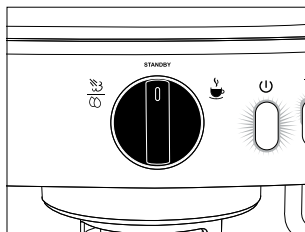

- Efter den ønskede kaffemængde er opnået, drejes knappen igen til "STANDBY".

AUTOMATISK SLUKNING

For at spare på strømmen, vil maskinen automatisk slukke efter ca. 30 minutter uden anvendelse. (Anordning fra EU-kommissionen)

MÆLKESKUMMER

Hvis maskinen er slukket, skal du tænde den ☰.

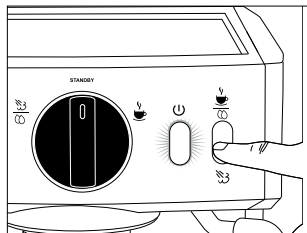

- Tryk på  knappen. Den blinker, og systemet opvarmes.

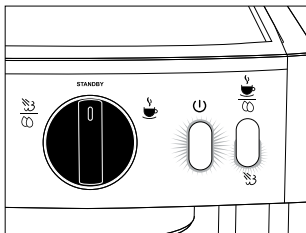

- Når  tasten lyser, er systemet driftsklart.

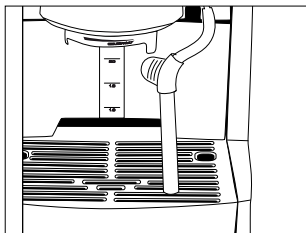

- Hold dampdysen over drypbakken.

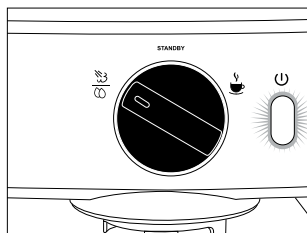

- Placer knappen på  og lad kondensvandet slippe ud.

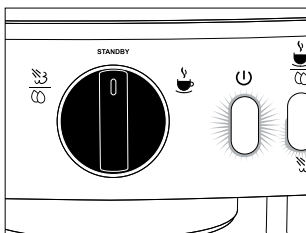

- Efter kondensvandet er løbet ud, placeres knappen igen på "STANDBY".

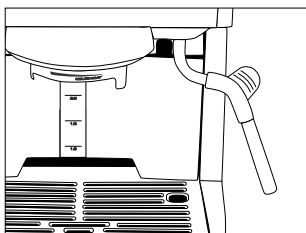

- Sving dampdysen udad.

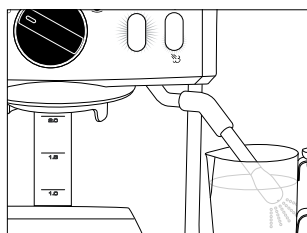

- Sænk nu dampdysen i mælken, og drej knappe til . Mælken bliver opskummet.

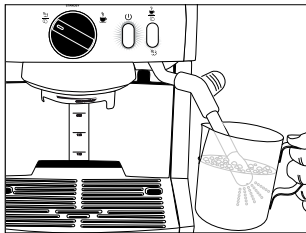

- Hold mælkekanden let på skrå.

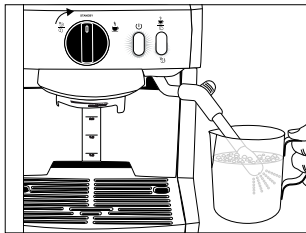

- Sænk mælkekanden så snart mælkeniveauet stiger, og drej knappen til "STANDBY".

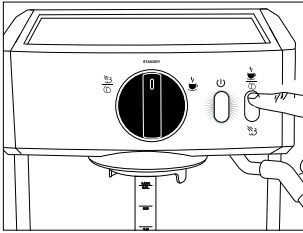

- Efter denne gennemgang trykkes der igen på  knappen. **OBS**, maskinen udsender damp.

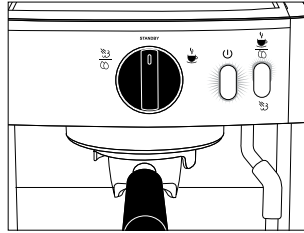

- Hvis tasten  lyser rødt, er maskinen igen driftsklar til at tilberede kaffe. **OBS**, maskinen vil udsende damp i en kortere periode.

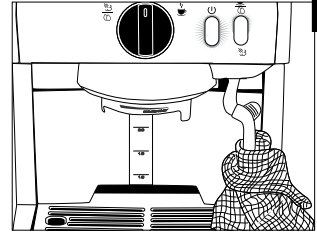

- Hold dampdysen mod drypristen, og placer knappen på . Lad kort vandet løbe igennem, og rengør derefter dampdysen med en klud.

Vær opmærksom på: Når mælken opvarmes til over 70°C, vil skummen falde meget hurtigt, og drikken smager enten for sød, eller måske endda af brændt mælk.

INDTAGNING AF VARMT VAND

Hvis maskinen er slukket, skal du tænde den .

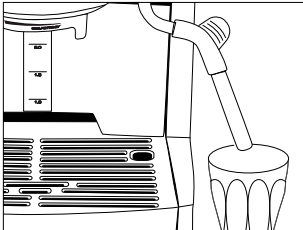

- Sving nu dampdysen udad, og placer en beholder under den.

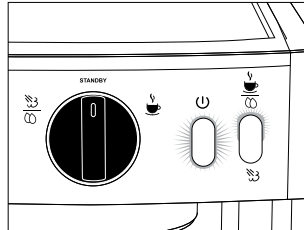

- Vær opmærksom på, at tasten  lyser.

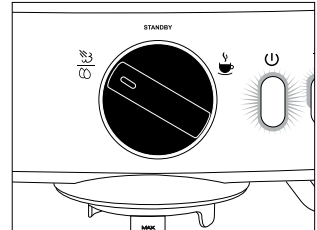

- Placer knappen på , og processen startes.

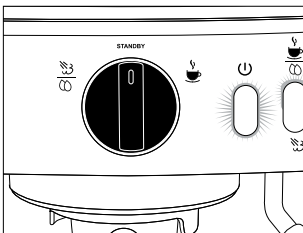

- Efter processen er færdig, placeres knappen igen på "STANDBY".

Bemærk: Hvis du kort forinden har brugt dampfunktionen, skal du før en tilberedning af varmt vand, gennemføre en tom gennemgang, svarende til 1 espresso.

OPVARM KOP

Denne maskine har en passiv holde varm funktion.

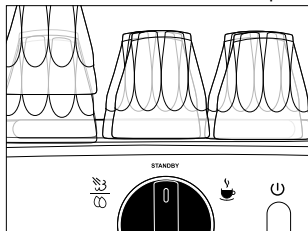

- Placer kopperne på maskinen.

AFKALKNING

Når du regelmæssigt afkalker maskinen, vil det øge dens levetid. Til afkalkning skal man udelukkende anvende Graef afkalkningstabletter, der er udviklet specifikt til vores maskine. Disse kan købes i vores onlinebutik på haushalt.graef.de/shop under varenummer 145618.

Vi påtager os intet ansvar for manglende eller utilstrækkelig afkalkning. I sådanne tilfælde bortfalder garantien.

- Tag Pannarelloen af, og skru dampdysen løs.
- Fjern filterbeholder, vandtank og drypbakken.
- Vend maskinen på hovedet.
- Find en 2,5 unbrakonøgle, og skru skruen under bryggehovedet løs.
- Fjern de 2 filtre og pakningsringen.

Bemærk: Hvis der er 2 pakningsringe indbygget, skal du fjerne begge.

- Rengør filtrene og pakningsringen under rindende vand.
- Tør dem grundigt, og placer dem et sikkert sted sammen med skruen og underlagsskiven.
- Tag en lille børste og rengør området omkring bryggehovedet, og fjern alle gamle kafferester.
- Placer maskinen oprejst igen.
- Placer drypbakken igen.

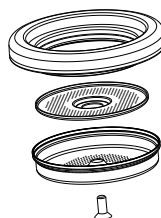

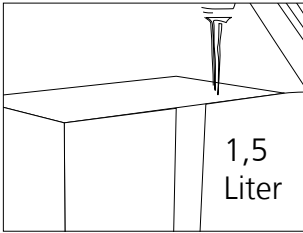

- Fyld ca. 1,5 liter i vandbeholderen.

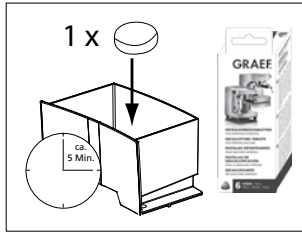

- Placer en Graef afkalkningstablet i vandbeholderen, og lad den virke i ca. 5 minutter.

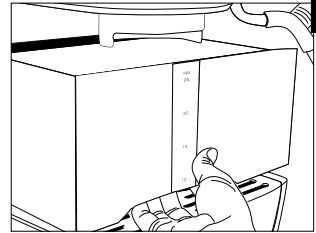

- Placer vandbeholderen igen.

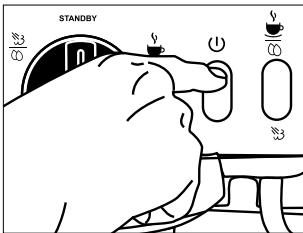

- Tænd for maskinen  og vent, indtil maskinen er opvarmet.

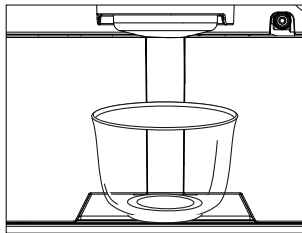

- Placer en beholder under bryggehovedet. Tilspænd ikke filterbeholderen.

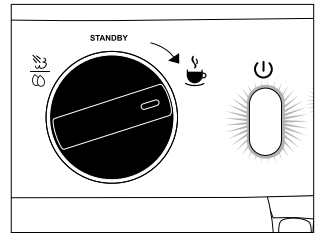

- Drej knappen til .

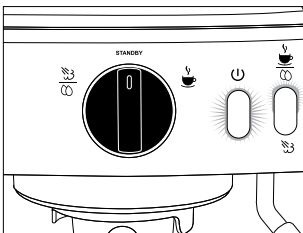

- Hvis beholderen er fuld, placeres knappen igen på "STANDBY".

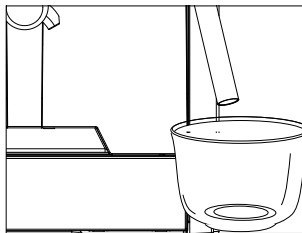

- Tøm beholderen og placer den under dampdysen.

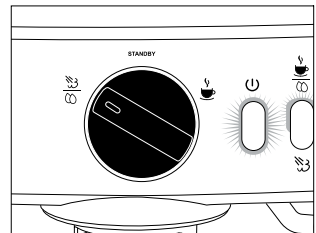

- Drej knappen til .

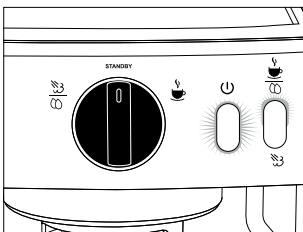

- Efter et par sekunder drejes knappen igen tilbage til "STANDBY".

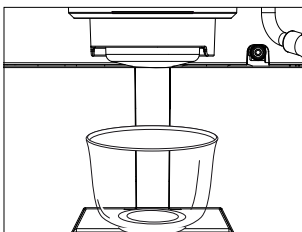

- Placer igen beholderen under bryggehovedet.

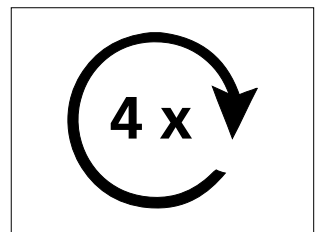

- Gentag afkalkningsprocessen 4 gange.

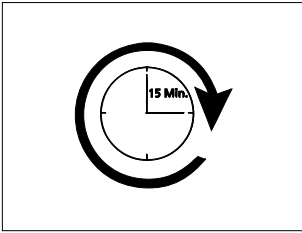

- Lad nu blandingen fungere i ca. 15 minutter.

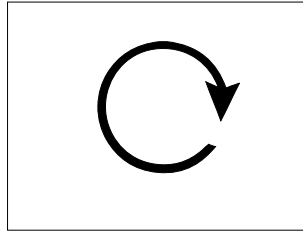

- Efterfølgende gentages afkalkningsprocessen indtil beholderen er tom.

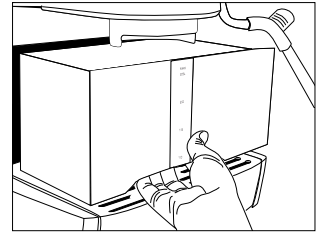

- Fjern vandbeholderen og smid det resterende vand ud.

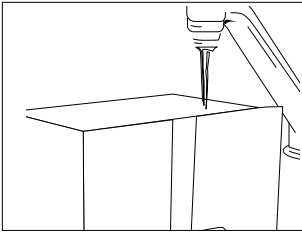

- Fyld beholderen med frisk vand.

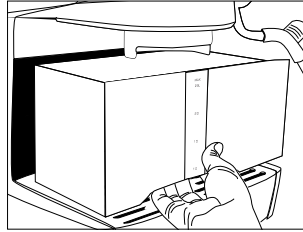

- Placer vandbeholderen igen.

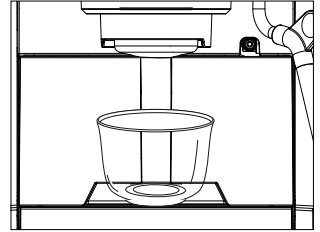

- Placer en beholder under bryggehovedet.

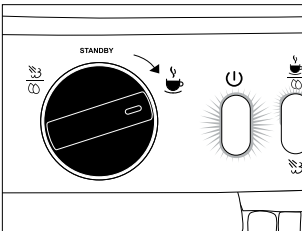

- Drej knappen til .

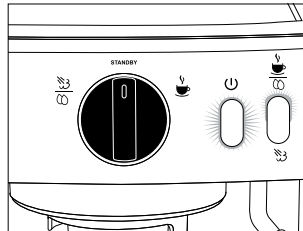

- Hvis beholderen er fuld, placeres knappen igen på "STANDBY".



- Tøm beholderen og placer den under dampdysen.

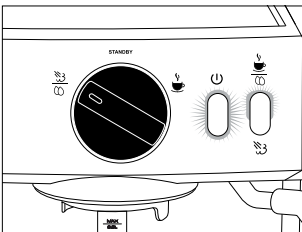

- Drej nu knappen til .

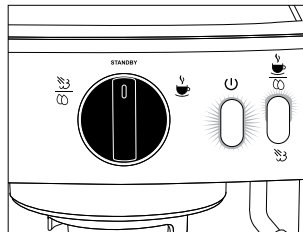

- Efter et par sekunder drejes knappen igen tilbage til "STANDBY".

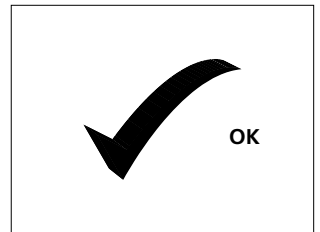

- Lad maskinen afkøle.
- Placer nu pakningsringen og filtrene i igen, i omvendt rækkefølge, og skru filterne fast igen.
- Efter hver afkalkning skal maskinen også rengøres.

RENGØRING

RENGØRING AF BRYGGEHOVED

Bryggehovedet skal rengøres manuelt (returskyl), for at fjerne kafferester, olie og fedt. Til rengøring skal man udelukkende anvende Graef afkalkningstabletter, da de er udviklet specifikt til vores maskine. Disse kan fås i vores onlinebutik på haus-halt.graef.de/shop og har produktnummer 145614.

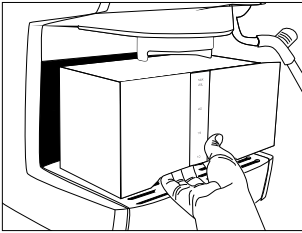

- Fjern vandbeholderen.

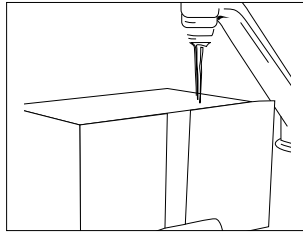

- Fyld vandbeholderen med ca. 1 liter vand.

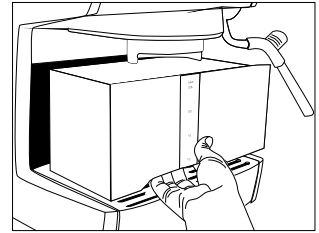

- Placer vandbeholderen igen.

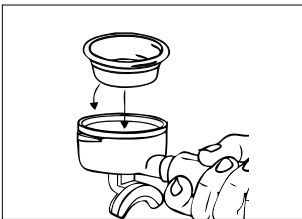

- Placer sifilteret til 2 kopper.



- Placer en Graef rengørings-tablet i filterbeholderen.

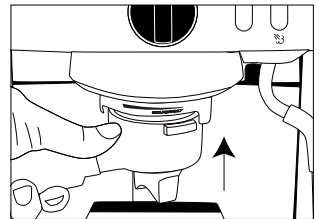

- Fastspænd filterbeholderen.

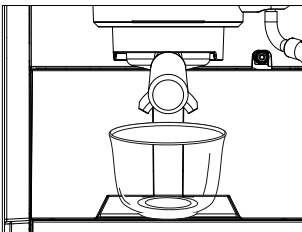

- Placer en kop under udløbet.

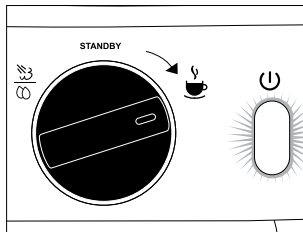

- Drej knappen til ☕.

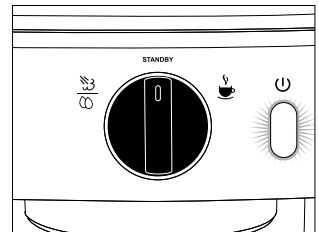

- Efter 10 sekunder drejes knappen igen tilbage til "STANDBY".

30 sekunder

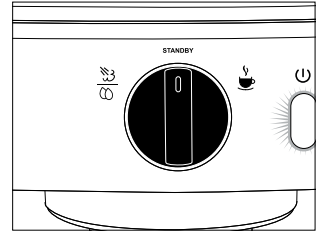
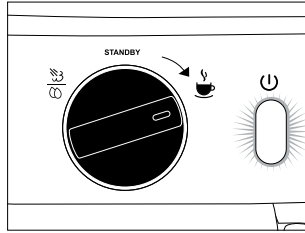

- Vent 30 sekunder.

- Drej knappen til ☕.

- Efter 10 sekunder drejes knappen igen tilbage til "STANDBY".

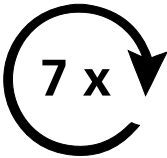

- Gentag denne proces 7 gange.

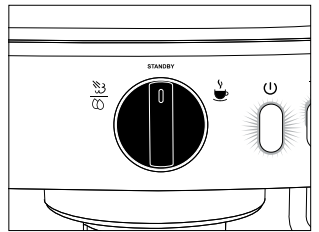
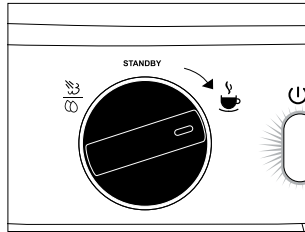

- Drej knappen til ☕.

- Efter ca. 30 sekunder drejes knappen tilbage til "STANDBY". Færdig! Du kan nu fortsætte som normalt.

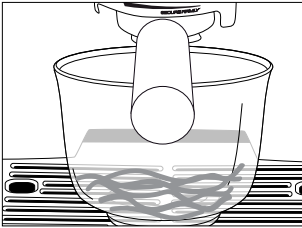

- Fjern koppen og smid vandet ud.

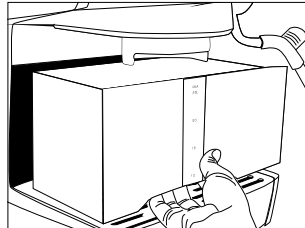

- Fjern filterbeholderen og fjern vandbeholderen.

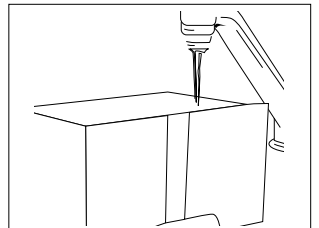

- Fyld vandbeholderen med frisk vand, og placer den i maskinen igen.

UDVENDIG RENGØRING

- Rengør maskinens udvendige flader med en blød, lidt fugtig klud. I tilfælde af kraftige urenheder kan der anvendes et mildt rengøringsmiddel.
- Fjern drypbakken.
- Fjern dryppladen.
- Tøm drypbakken.

- Rengør begge under rindende vand.
- Til sidst placeres drypbakken og pladen i maskinen igen.

RENGØRINGSVÆRKTØJ

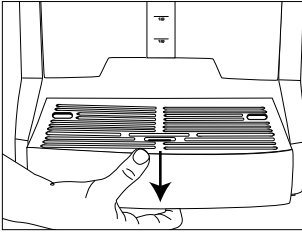

- Fjern drypbakken.

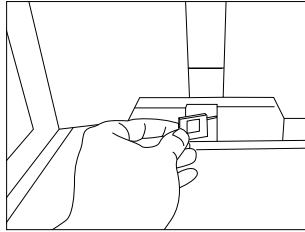

- Fjern rengøringsværktøjet.

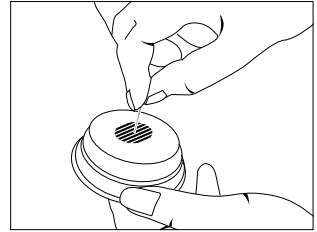

- Rengør hullerne i filterindsatsen med den tynde ende.

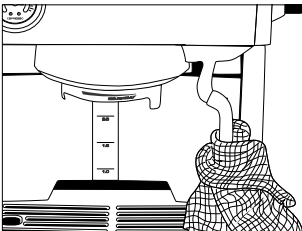

- Rengør dampdysen med en fugtig klud.

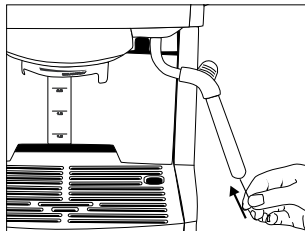

- Med den tykke ende af rengøringsværktøjet, rengøres røret på dampdysen.

HENVISNING TIL ESPRESSO TILBEREDNING

Hvis du på et tidspunkt gennemfører en espressotilberedning med tom, næsten tom eller en vandbeholder der ikke er placeret korrekt, skal du stoppe tilberedningen (placer knappen på "STANDBY" igen), fyld vandbeholderen med frisk vand, hold dampdysen mod drypristen, og drej knappen en gang mod , så maskinen kan blive udluftet. Efter luften er kommet ud, og der kun løber vand ud, placeres knappen igen på "STANDBY", og du kan påbegynde en ny espressotilberedning.

TEKNISKE DATA

GRAEF

Art-Nr.: ES 702

230 V - 240 V ~ 1470 Watt - 1600 Watt
50 - 60 Hz

Gebr. Graef GmbH & Co. KG
Donnerfeld 6
D-59757 Arnsberg



KUNDESERVICE

Hvis der opstår skader på din Graef maskine, skal du kontakte din forhandler eller Graef kundeservice på 02932-9703688, eller du kan sende os en e-mail på service@graef.de

TILBEHØR

Yderligere tilbehør kan købes i vores online butik

haushalt.graef.de/shop eller bestilles hos din forhandler. Derudover kan du finde forskellige kaffesorter i vores onlinebutik.

Afkalkningstabletter, 6 stk.
Artikelnummer 145618



Rengøringstabletter, 10 stk.
Artikelnummer 145614



Mælkekande
Artikelnummer 145627



Stampestation
Artikelnummer 145781



<p>Affaldsbeholder (sort) Artikelnummer 146455</p> 	<p>Enkelt filterindsats ø 70 mm Artikelnummer 145644</p> 
<p>Rengøringsbørste Artikelnummer 13033</p> 	<p>Filterbeholder med 1 udløb Artikelnummer 145933</p> 
<p>Sifilter til ESE puder Art-Nr. 146203</p> 	<p>Filterbeholder til kapselindsats Art-Nr. 146506</p> 
<p>Kapselindsats til Nescafé Dolce Gusto®* Art-Nr. 146428</p> 	<p>Kapselindsats til Tchibo Cafissimo* Art-Nr. 146426</p> 
<p>Kapselindsats til Lavazza A Modo Mio* Art-Nr. 146425</p> 	<p>Kapselindsats til Nespresso®* Art-Nr. 146427</p> 



BORTSKAFFELSE

Når dette produkt ikke længere benyttes, må det ikke bortskaffes gennem det normale husholdningsaffald, i henhold til symbolet på produktet og brugsvejledningen. Materialerne kan genbruges i henhold til mærkningen af dem. Takket være genbrug, genanvendelse eller andre former for genbrug af gamle maskiner, er du med til at beskytte miljøet. Spørg kommuneadministrationen efter det pågældende bortskaffelsessted.

2 ÅRS GARANTI

I forbindelse med dette produkt giver vi en 24 måneders producentgaranti fra salgstidspunkter, for mangler der skyldes fremstillings- og materialefejl. Dine juridiske garantikrav i henhold til § 437 forbliver uberørt. Garantien omfatter ikke skader forårsaget af en forkert håndtering eller anvendelse, samt fejl der kun påvirker funktionen, eller enhedens værdi lidt. Derudover påtager vi os intet ansvar for skader der skyldes en manglende eller utilstrækkelig afkalkning og pleje. I sådanne tilfælde bortfalder garantien. Anvend udelukkende originale Graef afkalknings- og rengøringsstabletter. Derudover er transportskader, så vidt som vi ikke er ansvarlige for dem, udelukket fra ethvertgarantikrav. For skader, som opstår på grund af en reparation, der ikke er udført af os eller af en af vores repræsentationer, er garantikrav udelukket. I tilfælde af berettigede reklamationer vil vi efter vores valg reparere den defekte maskine eller udskifte den med et mangelfrit produkt.

