



HÅNDSTØVSUGER

BRUGSANVISNING

Model: 100429282



Læs denne manual omhyggeligt, før du tager apparatet i brug, og gem den til senere brug.



RETNINGSLINJER FOR SIKKERHED - DEFINITIONER

Det er vigtigt for dig at læse og forstå denne vejledning. De oplysninger, den indeholder, vedrører beskyttelse af DIN SIKKERHED og FOREBYGGELSE AF PROBLEMER. Symbolerne nedenfor bruges til at hjælpe dig med at genkende disse oplysninger.

▲ FARE: Angiver en overhængende farlig situation, som kan medføre dødsfald eller alvorlig personskade, hvis den ikke kan undgås.

▲ ADVARSEL: Angiver en potentielt farlig situation, som kan medføre dødsfald eller alvorlig personskade, hvis den ikke kan undgås.

▲ FORSIGTIG: Angiver en potentielt farlig situation, som kan medføre mindre eller moderat personskade, hvis den ikke kan undgås.

BEMÆRK: Anvendelse uden sikkerhedsadvarselssymbolet angiver potentielt farlige situationer, som kan medføre tingskade, hvis de ikke kan undgås.

HÅNDSTØVSUGER

BRUGSANVISNING

VIGTIGE SIKKERHEDSANVISNINGER

Ved brug af elektriske apparater skal de grundlæggende foranstaltninger altid følges, herunder følgende:
LÆS ALLE ANVISNINGER GRUNDIGT, INDEN APPARATET TAGES I BRUG.

▲ ADVARSEL: Læs alle sikkerhedsadvarsler og alle anvisninger.

Hvis de nedenfor angivne advarsler og anvisninger ikke følges, kan det medføre elektrisk stød, brand og/eller alvorlig personskade.

▲ ADVARSEL: Sådan reduceres risikoen for brand, elektrisk stød eller personskade:

- Der skal være nøje opsyn, når apparatet bruges af eller i nærheden af børn. Må ikke bruges som legetøj.
- Brug ikke uden støvpose og/eller filtre.
- Oplad ikke enheden udenfor.
- Fare for stød. Enheden eller ladebasen må ikke sættes ned i vand eller anden væske, da dette kan medføre elektrisk stød.
- Brug ikke tørhåndstøvsugere til opsamling af væsker, giftige stoffer, brandfarlige eller brændbare væsker som benzin eller til brug i områder, hvor sådanne kan være til stede.
- Brug ikke våd-/tørhåndstøvsugere til opsamling af giftige stoffer, brandfarlige eller brændbare væsker som benzin eller til brug i områder, hvor sådanne kan være til stede.
- Må ikke bruges i nærheden af eksplosive og/eller brandfarlige dampe eller væske.
- Fare for stød. Brug ikke apparatet med en beskadiget ledning eller en beskadiget lader eller efter en fejl i apparatet, hvis det har været efterladt udendørs eller har været tabt i vand eller på anden måde er blevet beskadiget. Aflever apparatet til en autoriseret serviceafdeling.
- Brug ikke tørhåndstøvsugere udendørs eller på våde overflader.
- Behandl ikke ledningen forkert. Bær aldrig opladeren eller basen i ledningen eller riv i den for at rive den ud en stikkontakt. Tag i stedet fat i opladeren, og træk i den for at frakoble den. Hold ledningen væk fra opvarmede overflader. Træk ikke ledningen rundt om skarpe kanter eller hjørner.
- Lad ikke ledningen hænge over kanten af et bord, og lad den ikke røre ved varme overflader. Enheden skal placeres eller monteres væk fra vaske og varme overflader.
- Brug ikke forlængerledning. Sæt opladeren direkte i en stikkontakt.
- Brug kun opladeren i en almindelig stikkontakt (230 V/50-60 Hz).
- Forsøg ikke at bruge opladeren sammen med andre produkter. Forsøg ikke at oplade dette produkt med andre opladere. Brug kun den oplader, der er leveret af producenten, til at genoplade.
- Hold hår, løst tøj og alle dele af kroppen væk fra åbninger og bevægelige dele.



-
- Indsæt ikke tilbehør, når enheden kører.
 - Fare for stød. Stikket og apparatet må ikke håndteres med våde hænder.
 - Anbring ikke genstande i enhedens åbninger. Må ikke anvendes med blokerede åbninger. Hold dem fri for støv, fnug, hår og andet, der kan reducere luftstrømmen.
 - Brandfare. Undgå at støvsuge brændende eller rygende materialer såsom cigaretskodder, tændstikker eller varm aske.
 - Må ikke anvendes på eller i nærheden af varme overflader.
 - Vær ekstra forsigtig ved rengøring på trapper.
 - Dette apparat er kun beregnet til husholdningsbrug og ikke til erhvervsmæssig brug eller industribrug:
 - Brug kun som beskrevet i denne vejledning. Brug kun tilbehør, der er anbefalet af producenten.
 - Tag opladeren ud af stikkontakten, før der foretages rutinemæssig rengøring eller vedligeholdelse.
 - Dette produkt indeholder genopladelige lithium-ion-batterier. Undgå at brænde batterier, da de vil eksplodere ved høje temperaturer.
 - Hvis batteriindholdet kommer i kontakt med huden, skal området straks vaskes med mild sæbe og vand. Hvis der kommer batterivæske i øjet, skylles vand over det åbne øje i 15 minutter, eller indtil irritationen ophører. Hvis der er behov for lægehjælp, består batterielektrolytten til lithium-ion-batterier af en blanding af flydende organiske karbonater og lithiumsalte.
- ▲ **ADVARSEL:** Se ikke ind i ventilationsåbningerne, når enheden er tændt, da der nogle gange er risiko for, at der udledes smårester fra ventilationsåbningerne, især efter rengøring/udskiftning af filtrene, da snavs inde i enheden kan være blevet flyttet rundt.

HÅNDSTØVSUGER

BRUGSANVISNING

SIKKERHEDSADVARSLER OG -ANVISNINGER: BATTERIER

- Må ikke adskilles eller åbnes, tabes (mekanisk forkert brug), knuses, bøjes eller deformeres, punkteres eller makuleres.
- Du må ikke ændre eller genfremstille, forsøge at indsætte fremmedlegemer i batteriet, nedsænke eller udsætte apparatet for vand eller andre væsker eller udsætte det for brand, høj varme, herunder loddejern, eller sætte det i mikrobølgeovnen.
- Brug kun batteriet/værktøjet med et ladesystem, der er angivet af producenten/leverandøren.
- Kortslut ikke et batteri, og lad ikke metalliske eller strømførende genstande komme i kontakt med begge batteripoler samtidigt.
- Bortskaf brugte batterier med det samme i henhold til producentens/leverandørens anvisninger.
- Forkert brug af batteriet kan medføre brand, eksplosion eller anden fare.
- Børns brug af batteri/værktøj skal overvåges.



SIKKERHEDSADVARSLER OG -ANVISNINGER: OPLADNING

1. Denne vejledning indeholder vigtige sikkerheds- og betjeningsanvisninger.
 2. Læs alle anvisninger og advarsler på batteriopladeren og det produkt, der bruger batteriet, før du bruger batteriopladeren. **FORSIGTIG:** For at reducere risikoen for personskade må denne oplader kun anvendes sammen med dette produkt. Batterier i andre produkter kan sprænge og forårsage personskade eller tingskade.
 3. Udsæt ikke opladeren for regn eller sne.
 4. Brug af tilbehør, der ikke anbefales eller sælges af forhandleren, kan medføre risiko for brand, elektrisk stød eller personskade.
 5. For at reducere risikoen for beskadigelse af elstik og -ledning skal du trække i stikket i stedet for i ledningen, når opladeren frakobles.
 6. Sørg for, at ledningen er placeret, så den ikke trædes på, snubles over eller på anden måde udsættes for skader eller belastning.
 7. Der må ikke anvendes forlængerledning, medmindre det er absolut nødvendigt. Brug af forkert forlængerledning kan medføre risiko for brand, elektrisk stød eller dødsfald.
 8. Brug kun den medfølgende oplader, når du oplader dit værktøj. Brug af andre opladere kan beskadige værktøjet eller skabe en farlig tilstand.
 9. Brug kun én oplader, når du oplader.
 10. Forsøg ikke at åbne opladeren. Den indeholder ingen dele, der kan vedligeholdes af kunden.
 11. Undlad at brænde værktøjet eller batterierne, selvom de er alvorligt beskadigede eller helt slidte. Batterierne kan eksplodere i en brand. Giftige dampe og materialer dannes, når lithium-ion-batterisæt brændes.
 12. Batteriet må ikke oplades eller bruges i eksplosive atmosfærer, f.eks. i nærheden af brændbare væsker, gasser eller støv. Isætning eller fjernelse af batteriet fra opladeren kan antænde støv eller dampe.
 13. Hvis batteriindholdet kommer i kontakt med huden, skal området straks vaskes med mild sæbe og vand. Hvis der kommer batterivæske i øjet, skylles vand over det åbne øje i tre minutter, eller indtil irriterationen ophører. Hvis der er behov for lægehjælp, består batterielektrolytten af en blanding af flydende organiske karbonater og lithiumsalte.
- ▲ ADVARSEL:** Brandfare. Batterivæske kan være brandfarligt, hvis det udsættes for gnister eller flammer.

HÅNDSTØVSUGER

BRUGSANVISNING

TEKNISKE SPECIFIKATIONER

| | |
|--------------------------------|-------------------|
| Nominel spænding | 11,1 V |
| Nominel effekt | 100 W |
| Batterikapacitet | 2000mAh |
| Nominel spænding for opladeren | 100-240V~ 50/60Hz |
| Opladerens effekt | 14 V, 500 mA |
| Støvbeholderens kapacitet | 0,5 l |
| Opladningstid: | 4-5 timer |
| Driftstid | 13-25 min. |

PRODUKTET

Standardtilbehør

- | | | |
|---------------------|----------------------|-------------------------|
| 1. Greb | 4. Motor | 8. Trådnetbeklædning |
| 2. Tænd/sluk | 5. Kombineret børste | 9. Oplader |
| 3. Indikator-dioder | 6. Støvbeholder | 10. Ladestander |
| | 7. HEPA-filter | 11. Base til opbevaring |

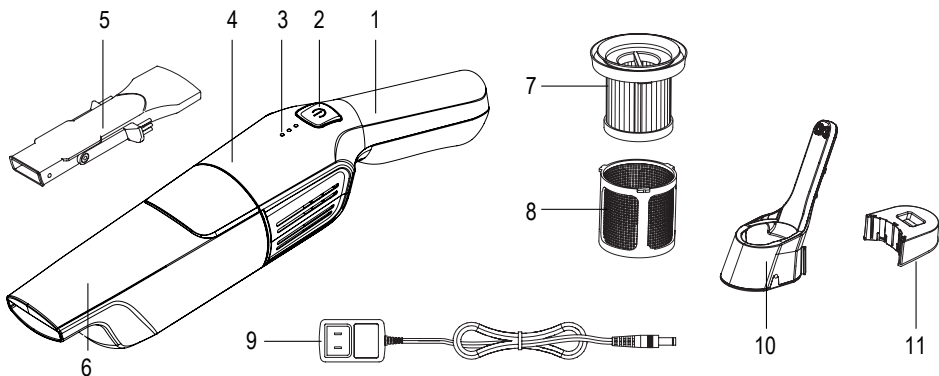

PRODUKTBRUG

KONTROLLER HEPA-FILTRET

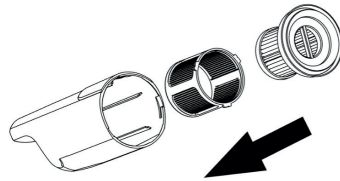

TÆND/SLUK OG STRØMJUSTERING

Tryk og hold tænd-knappen inde for at starte ved lav styrke.

Tryk på kontakten igen for at skifte til høj styrke.

Tryk tredje gang på kontakten for at slukke for maskinen.

Dioderne angiver forventet levetid for batteriet. 3 blå lys angiver fuld kapacitet. Ved høj styrke forbruges batteriet hurtigere. Rød diode ved tændt apparat betyder at batteriet næsten er løbet tør.

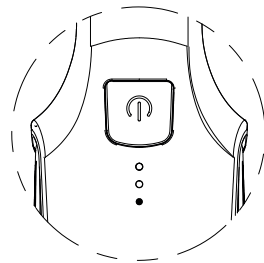

OPLADNING

- Sæt opladeren i hullet på grebet **B** eller i produktets base (på siden). Sidder laderen i basen, vil støvsugeren oplades når den placeres heri.
- Blinkende blå dioder angiver, at enheden oplader.
- Alle tre dioder lyserblåt, når den er fuldt opladet, og de slukker ved fuld opladning efter 10 minutter.
- Fuld opladning tager 4-5 timer.

Lysene blinker rødt, hvis batteritemperaturen er for høj eller for lav. Normal opladning kan foretages, når temperaturen er tilbage til normal.

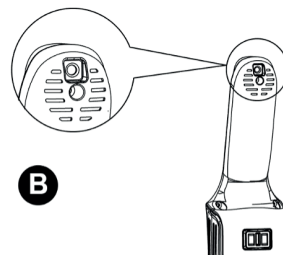

HÅNDSTØVSUGER

BRUGSANVISNING

BRUG AF TILBEHØR

KOMBINERET BRUG AF BØRSTE

Sæt børsten i støvbeholderen, fastgør den for at begynde at bruge, kan udskiftes ved at dreje børstehovedet.

1. Flad dyse kan være til bord, køkkenbord, sofa med mere.
2. Børste kan være til gardin, computernøgle, loft med mere.

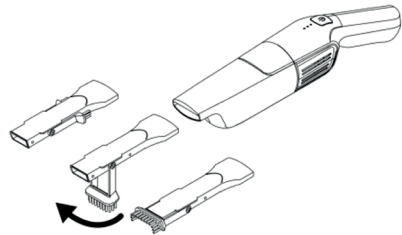

VEDLIGEHOLDELSE

TAG STØVBEHOLDEREN NED

Hold på maskinen og støvbeholderen, og drej dem fra hinanden for at låse op, når den er slukket.

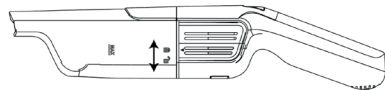

SKIL HEPA-FILTERET AD

Løft HEPA-filteret, tøm støvbeholderen, drej, og tag HEPA-filtret ud af metaldækslet.



RENGØR HEPA-FILTRET

Rengør, og tør filtersættet og støvbeholderen før brug (bør ikke opbevares i direkte sollys).

HEPA-filteret kan skylles ren med vand.

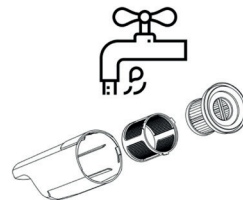

INSTALLER HEPA-FILTRET

Installer filtersættet i modsat retning af ovenstående trin, ret støvbeholderen ind efter enheden, drej til højre, indtil du hører en låselyd.

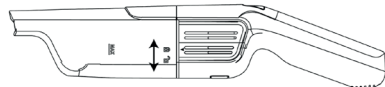

FEJLHÅNDTERING

| Fejl | Muligheder | Metode |
|-------------------------------|--|--|
| Virker ikke | <ul style="list-style-type: none"> Ingen strøm Overophedningssikring | <ul style="list-style-type: none"> Oplad maskinen Genstart maskinen efter afkøling |
| Svag sugning | <ul style="list-style-type: none"> Fuld støvbeholder Fuld af støv på filtersættet Blokering i børsten eller røret | <ul style="list-style-type: none"> Tøm støvbeholderen Rengør eller udskift filtersættet Rens for støv i børsten |
| Kort brugstid efter opladning | <ul style="list-style-type: none"> Mangel på ladetid Gammelt batteri | <ul style="list-style-type: none"> Oplad maskinen helt i henhold til anvisningerne |

REKLAMATIONER

Reklamationsret i henhold til gældende lovgivning. Maskinafstemplet kassebon/købskvittering med købsdato skal vedlægges i tilfælde af reklamation. Ved reklamation skal apparatet indleveres, i den nærmeste Imerco butik.

OPLYSNINGER OM BORTSKAFFELSE

Elektriske apparater og batterier må ikke smides ud sammen med andet usorteret husholdningsaffald. Det skal afleveres separat.

Kontakt kommunen for oplysninger om lokale indsamlingsmuligheder. Hvis elektriske apparater og batterier smides på en losseplads, kan farlige stoffer sive ned i grundvandet og ende i fødekæden til fare for menneskers helbred.

Når man udskifter gamle apparater med nye, er forhandleren forpligtet til at tage det gamle apparat tilbage uden beregning med henblik på korrekt bortskaffelse.

