

COSO[®]
D E S I G N

Original- betjeningsvejledning

Mikrobølge, grill og varmluftsovn

**MCG30 Chef / MCG 30 Chef pure white /
MCG 30 Chef black**

**MCG 25 Chef / MCG 25 Chef pure white /
MCG 25 Chef black / MCG 250 Pro inkl.
Crispy wave pande**



Item no. 3370, 3382, 3380, 3350, 3352, 3362, 3360

Braukmann GmbH

Raiffeisenstraße 9

D-59757 Arnsberg

Service-Hotline International:

Tel.: +49 (0) 29 32 / 80 55 4 – 99

Fax: +49 (0) 29 32 / 80 55 4 – 77

eMail: kundenservice@caso-germany.de

Internet: www.caso-germany.de

Dokument-Nr.: 3350 -3382 22-11-2016

Forbehold for tryk- og tastefejl.

© 2016 Braukmann GmbH

1	Betjeningsvejledning	5
1.1	Generelt.....	.5
1.2	Informationer om denne vejledning.....	5
1.3	Advarselshenvisninger	5
1.4	Ansvarsbegrænsning	6
1.5	Ophavsretlig beskyttelse	6
2	Sikkerhed	6
2.1	Formålsbestemt anvendelse	6
2.2	Generelle sikkerhedshenvisninger	7
2.3	Farekilder	8
2.3.1	Fare på grund af mikrobølger	8
2.3.2	Forbrændingsfare!8
2.3.3	Brandfare.....	.9
2.3.4	Eksplodingsfare	10
2.3.5	Fare som følge af elektrisk strøm	10
3	Ibrugtagning	10
3.1	Sikkerhedshenvisninger10
3.2	Leveringsomfang og transportinspektion.....	11
3.3	Udpakning.....	.11
3.4	Bortskaffelse af emballagen.....	.11
3.5	Opstilling.....	12
3.5.1	Krav til opstillingsstedet.....	12
3.5.2	Undgåelse af radiostøj	12
3.6	Montering af tilbehør.....	12
3.7	Montering af tilbehør.....	13
3.7.1	Glasdrejetallerken	13
3.7.2	Grillrist	13
3.7.3	Bageplade13
3.8	Elektrisk tilslutning13
4	Konstruktion og funktion	14
4.1	Samlet oversigt.....	.14
4.2	Betjeningslementer og indikationer	15
4.3	Signal bip15
4.4	Sikkerhedsudstyr16
4.4.1	Advarselshenvisninger på apparat	16
4.4.2	Dørlås.....	.16
4.4.3	Børnesikring16

4.4.4	Overophedningsbeskyttelse	16
4.5	Typeskilt.....	16
5	Betjening og drift.....	17
5.1	Grundlæggende om mikrobølgetilberedning.....	17
5.2	Driftsmåder	17
5.3	Henvisninger om køkkengrej til mikrobølgeovne.....	18
5.4	Åbne/lukke låge	19
5.5	Lyd on/off	19
5.6	Tænd efter programvalg	19
5.7	Quickstart.....	20
5.8	Sluk.....	20
5.9	Indstilling af uret	20
5.10	Driftsmåde „Mikrobølgeovn“	21
5.11	Driftsform "Grill"	22
5.12	Driftsform "Mikrobølge og grill"	22
5.12.1	"Kombination 1"	22
5.12.2	"Kombination 2"	23
5.13	Driftsfunktion "Varmluft"	23
5.13.1	Forvarmefunktion "Forvarme og varmluftstilberedning"	24
5.14	Driftsform "Mikrobølge og varmluft"	24
5.1	Driftsformen "Flertrinstitberedning"	25
5.2	Driftsmåde „Menu tilberedning“	26
5.3	Driftsform "Automatisk optøning"	27
5.3.1	Tabel med optøningstider	28
6	Rengøring og pleje.....	29
6.1	Sikkerhedshenvisninger	29
6.2	Rengøring	29
7	Fejlafhjælpning.....	30
7.1	Sikkerhedshenvisninger	30
7.2	Fejlmeddelelser	30
7.3	Fejlårsager og afhjælpning.....	31
8	Bortskaffelse af det gamle apparat	31
9	Garanti.....	32
10	Tekniske data.....	32

1 Betjeningsvejledning

1.1 Generelt

Læs de heri indeholdte informationer, så du hurtigt bliver fortrolig med dit apparat og kan udnytte dets funktioner i fuldt omfang. Din mikrobølgeovn vil tjene dig i mange år, hvis du behandler og plejer den korrekt. Vi ønsker dig god fornøjelse ved brugen!

1.2 Informationer om denne vejledning

Denne betjeningsvejledning er del af mikrobølgeovnen (efterfølgende kaldt apparat) og giver dig vigtige henvisninger om ibrugtagning, sikkerhed, formålsbestemt anvendelse og pleje af apparatet. Betjeningsvejledningen skal altid være tilgængelig ved apparatet. Den skal læses og anvendes af enhver person, som er betroet med:

ibrugtagning, • betjening,
fejlfhjælpning og/eller • rengøring

af apparatet. Opbevar denne betjeningsvejledning og giv den videre til nye ejere af apparatet.

1.3 Advarselshenvisninger

Der anvendes følgende advarselshenvisninger i denne betjeningsvejledning:

▲GEFAHR

FARE

En advarselshenvisning med dette faretrin kendetegner en overhængende farlig situation.

Hvis denne farlige situation ikke undgås, kan dette medføre død eller alvorlige kvæstelser.

► Følg anvisningerne i denne advarselshenvisning for at undgå faren for død eller alvorlige personskader.

▲WARNING

ADVARSEL

En advarselshenvisning med dette faretrin kendetegner en muligvis farlig situation.

Hvis denne farlige situation ikke undgås, kan dette medføre alvorlige kvæstelser.

► Følg anvisningerne i denne advarselshenvisning for at undgå faren for personskader.

▲VORSICHT

FORSIGTIG

En advarselshenvisning med dette faretrin kendetegner en muligvis farlig situation.

Hvis denne farlige situation ikke undgås, kan dette medføre lette eller moderate kvæstelser.

► Følg anvisningerne i denne advarselshenvisning for at undgå faren for personskader.

HINWEIS

HENVISNING

En henvisning kendetegner ekstrainformationer, som letter håndteringen af maskinen.

HINWEIS 1.4 Ansvarsbegrænsning

Alle i denne vejledning indeholdte tekniske informationer, data og henvisninger om installation, drift og pleje svarer til det aktuelle niveau ved trykningen og sker i god tro under hensyntagen til vores hidtidige erfaringer og viden.

Der kan ikke afledes nogle krav af angivelser, afbildninger og beskrivelser i denne vejledning. Producenten overtager intet ansvar for skader som følge af:

- Manglende overholdelse af vejledningen
- Ikke-formålsbestemt anvendelse
- Forkert udførte reparationer
- Anvendelse af ikke godkendte reservedele
- Tekniske ændringer, modifikationer af apparatet

Modifikationer af apparatet anbefales ikke og er ikke dækket af garantien.

Oversættelser er lavet i god tro. Vi overtager intet ansvar for oversættelsesfejl, heller ikke, hvis oversættelsen er bestilt af os eller på vores vegne. Bindende er kun den oprindelige tyske tekst.

1.5 Ophavsretlig beskyttelse

Er ophavsretslig beskyttet.

Alle rettigheder, også fotomekanisk gengivelse, reproduktion og udbredelse via særlige metoder (f.eks. databehandling, datamedier og datanetværk), også delvist, er forbeholdt Braukmann GmbH. Indholdsmæssige og tekniske ændringer forbeholdt.

2 Sikkerhed

I dette kapitel får du vigtige sikkerhedshenvisninger om håndtering af apparatet.

Dette apparat svarer til de relevante sikkerhedsbestemmelser. Forkert brug kan dog føre til person- og tingskader.

2.1 Formålsbestemt anvendelse

Dette apparat er kun beregnet til brug i husholdningen og i lukkede rum til

- Optøning
- Opvarmning
- Tilberedning
- Grilning
- Indkogning
- Bagning

af føde- og drikkevarer. En anden eller derudover gående anvendelse anses som ikke-formålsbestemt.

ADVARSEL

Fare på grund af ikke-formålsbestemt anvendelse!

Der kan ved ikke-formålsbestemt anvendelse og/eller anderledes anvendelse udgå fare fra dette apparat.

- ▶ Anvend kun apparatet formålsbestemt.
- ▶ Overhold de i denne betjeningsvejledning beskrevne fremgangsmåder.

Krav af enhver art på grund af ikke-formålsbestemt anvendelse er udelukket.

Risikoen bæres alene af ejeren.

2.2 Generelle sikkerhedshenvisninger

HENVISNING

Til en sikker håndtering af apparatet skal du overholde de følgende generelle sikkerhedshenvisninger:

- ▶ Læs disse brugsanvisninger inden brug af apparatet.
- ▶ Kontrollér apparatet for ydre synlige skader inden brug. Brug ikke et beskadiget apparat.
- ▶ Apparatet er ikke beregnet til tørring eller opvarmning af levende dyr.
- ▶ Stegetermometre er ikke egnede til mikrobølgeovne.
- ▶ Reparationer må kun udføres af kvalificeret fagpersonale, som er blevet undervist af producenten. Der kan som følge af forkert udførte reparationer opstå betydelig fare for brugeren!
- ▶ En reparation af apparatet inden for garantiperioden må kun udføres af en af producenten autoriseret kundeservice, ellers bortfalder garantien ved følgeskader.
- ▶ Defekte komponenter må kun udskiftes med originale reservedele. Kun ved sådanne dele er det garanteret, at disse opfylder sikkerhedskravene.
- ▶ Apparatet er kun beregnet til det i betjeningsvejledningen beskrevne formål. Der må ikke anvendes ætsende kemikalier eller dampe. Dette apparat er i særdeleshed konstrueret til opvarmning, tilberedning og tørring af fødevarer, og ikke til industrielle formål eller til brug i laboratorier.
- ▶ Apparatet må ikke tages i brug, hvis ledning eller stik er beskadiget, hvis det ikke fungerer rigtigt, er blevet tabt eller er beskadiget. Hvis ledning eller stik er beskadiget, skal disse udskiftes af producenten eller dennes kundeservice for at forebygge farer.
- ▶ Dette apparat kan benyttes af børn, som er ældre end 8 år, og af personer med et psykisk, sensorisk eller fysisk handicap, hvis disse er blevet undervist i en sikker brug og forstår mulige farer.
- ▶ Børn må ikke lege med apparatet.
- ▶ Rengøring og vedligeholdelsesarbejder må ikke udføres af børn uden opsyn.
- ▶ Ved dette apparat drejer det sig om et ISM-apparat af gruppe 2 klasse B. Disse apparater omfatter alle industriel, videnskabeligt eller medicinsk anvendte apparater, hvor der forsætligt produceres eller anvendes højfrekvensenergi som elektromagnetisk stråling til behandling af materialer, samt apparater med en gnist eroderende virkning. Klasse B apparater er beregnet til brug i husholdningen med tilslutning til en husholdningsstrømforsyning samt til lavspændingsudstyr i bygninger.
- ▶ Mikrobølgeovnen må kun bruges fritstående.
- ▶ **OBS:** Apparatet må ikke placeres over en kogeflade eller en anden varmekilde, da apparatet derved kan tage skade og garantien bortfalder.
- ▶ Mikrobølgeovnen må ikke indbygges i et skab.
- ▶ Apparatet skal placeres med bagsiden op ad en væg.
- ▶ Apparatet er ikke beregnet til brug via en ekstern timer eller fjernstyring.

- ▶ Mikrobølgeovnen er kun beregnet til brug i husholdningen og ikke til erhvervsmæssig brug.
- ▶ Fjern aldrig afstandsholderne på bagsiden eller på siden af apparatet, da disse sikrer den nødvendige minimumsafstand til luftcirkulationen.
- ▶ Sikre altid drejetallerkenen inden transport for at undgå skader.
- ▶ Denne mikrobølgeovn er egnet til tilberedning, optøning og dampning af fødevarer.
- ▶ Damprensere må ikke anvendes sammen med apparatet.

2.3 Farekilder

2.3.1 Fare på grund af mikrobølger

⚠️ WARNUNG ADVARSEL

Virningen af mikrobølger på det menneskelige legeme kan føre til skader.

Overhold følgende sikkerhedshenvisninger for ikke at udsætte dig selv eller andre for mikrobølger:

- ▶ Brug aldrig apparatet med åben dør. Ved en defekt eller manipuleret sikkerhedsafbryder er der fare for at udsætte sig direkte for mikrobølger.
- ▶ **Forsigtig:** Vedligeholdelses- og reparationsarbejder, hvor beskyttelsesafdækningen foran mikrobølgeenheden fjernes, skal udføres af en fagmand. Dette gælder også for udskiftning af belysningen og strømkablet. Hertil skal apparatet indsendes til et servicecenter.
- ▶ **OBS:** Hvis døren eller tætningslisten er beskadiget, må apparatet ikke bruges mere, indtil det er blevet repareret af en fagmand.

2.3.2 Forbrændingsfare!

⚠️ WARNUNG ADVARSEL

De i dette apparat opvarmede fødevarer, det anvendte køkkengrej og apparatets overflader kan blive meget varme. Overhold følgende sikkerhedshenvisninger for ikke at forbrænde eller skolde dig selv eller andre:

- ▶ **Bemærk:** Hvis apparatet skal køre i Combi-drift, må det kun bruges af børn, hvis de er under opsyn af voksne, på grund af de meget høje temperaturer.
- ▶ Ved opvarmning af drikkevarer i mikrobølgeovnen kan disse pludselig begynde at koge, derfor skal man håndtere beholderne forsigtigt.
- ▶ Der må ikke friteres fødevarer i ovnen. Den varme olie kan beskadige apparatets dele og udstyr og forårsage forbrændinger.
- ▶ Indholdet i sutteflasker eller glas bør omrøres eller rystes efter opvarmningen og deres temperatur kontrolleres inden de serveres for at undgå forbrændinger.
- ▶ Køkkengrej kan opvarmes på grund af varmeoverførslen fra fødevarerne. Det anbefales at bruge grydelapper.
- ▶ De udvendige overflader kan blive meget varme under brug.

⚠️WARNING ADVARSEL

- ▶ Døren og de udvendige overflader kan blive meget varme under brug.
- ▶ Når apparatet er i brug, kan de berørbare overflader blive meget varme.
- ▶ Brug grydelapper eller handsker når fødevarerne tages ud af ovnen.
- ▶ OBS! Ved åbning af låg og folier kan der undslippe varm damp.
- ▶ Advarsel: Apparatet og tilgængelige dele bliver kraftigt opvarmet under drift. Varmelementerne må derfor ikke berøres, og børn under 8 år skal holde på afstand og holdes under konstant opsyn.

2.3.3 Brandfare

⚠️WARNING ADVARSEL

Ved forkert brug af apparatet er der brandfare på grund af antændelse af indholdet.

Overhold følgende sikkerhedshenvisninger for at undgå brandfare:

- ▶ Brug aldrig apparatet til opbevaring eller tørring af brandfarlige materialer.
- ▶ Opvarm ikke alkohol i ufortyndet tilstand.
- ▶ Apparatet må ikke bruges i tom tilstand.
- ▶ Reducering af brandfaren i ovnrummet:
 - ▶ a) Ved opvarmning af fødevarer i plastikgrej- eller papiremballage skal apparatet være under opsyn på grund af antændelsesfaren.
 - ▶ b) Lukkeclips fra papir- eller plastikposer skal fjernes inden opvarmning.
 - ▶ c) Ved røgudvikling skal apparatet slukkes og stikket trækkes ud; døren skal holdes lukket for at kvæle evt. flammer.
 - ▶ d) Brug ikke ovnen til opbevaring. Når ovnen ikke benyttes, må den ikke bruges til opbevaring af papirgenstande, køkkengrej eller fødevarer.
- ▶ Det bør ved alt køkkengrej og alle beholdere kontrolleres, om de er egnet til brug i mikrobølgeovne.
- ▶ Engangsbeholdere af plastik skal have de under "**Henvisninger om mikrobølgekøkkengrej**" opførte egenskaber.
- ▶ Ved røgudvikling skal apparatet slukkes, stikket trækkes ud og døren (for at kvæle eventuelle flammer) holdes lukket.
- ▶ Mikrobølgeovnen er udelukkende beregnet til mad- og drikkevarer. Tørring af madvarer eller tøj og opvarmning af varmedunke, hjemmesko, svampe, fugtige klude eller lignende indebærer risiko for personskader, antændelser eller brand.
- ▶ **Fjern altid opståede fedtresten i apparatet, da de i modsat fald kan blive antændt.**

2.3.4 Eksplosionsfare

⚠️WARNING ADVARSEL

Ved forkert brug af apparatet er der eksplosionsfare på grund af overtryk.

Overhold følgende sikkerhedshenvisninger for at undgå eksplosionsfare:

- ▶ **OBS:** Væsker og andre fødevarer må ikke opvarmes i lukkede beholdere, da disse let kan eksplodere.
- ▶ Ikke pillede æg og hele hårdkogte æg må ikke opvarmes i mikroovnen, da disse også kan eksplodere efter tilberedningstiden.
- ▶ Fødevarer med tykke skaller, som f.eks. kartofler, hele græskar, æbler eller kastanjer skal prikkes inden tilberedning i apparatet.

2.3.5 Fare som følge af elektrisk strøm

⚠️GEFAHR Livsfare på grund af elektrisk strøm!

Ved kontakt med strømførende ledninger eller komponenter er der livsfare.

Overhold følgende sikkerhedshenvisninger for at undgå fare på grund af elektrisk strøm:

- ▶ Åbn under ingen omstændigheder apparatets hus. Berøres strømførende tilslutninger eller ændres den elektriske og mekaniske konstruktion er der fare på grund af elektrisk strøm. Desuden kan der opstå funktionsfejl på apparatet
- ▶ Apparatet må ikke tages i brug, hvis ledning eller stik er beskadiget, hvis det ikke fungerer rigtigt, er blevet tabt eller er beskadiget. Hvis ledning eller stik er beskadiget, skal disse udskiftes af producenten eller dennes kundeservice for at forebygge farer.
- ▶ **Forsigtig:** Vedligeholdelses- og reparationsarbejder, hvor beskyttelsesafdækningen foran mikrobølgeenheden fjernes, skal udføres af en fagmand. Dette gælder også for udskiftning af belysningen og strømkablet. Hertil skal apparatet indsendes til et servicecenter.

3 Ibrugtagning

I dette kapitel får du vigtige henvisninger om ibrugtagning af apparatet. Overhold disse henvisninger for at undgå farer og beskadigelser!

3.1 Sikkerhedshenvisninger

⚠️WARNING ADVARSEL

Ved ibrugtagningen af apparatet kan der opstå person- og tingskader!

Overhold følgende sikkerhedshenvisninger for at undgå disse farer:

- ▶ Der må ikke leges med emballeringsmaterialer. Der er fare for kvælning.
- ▶ På grund af apparatets høje vægt skal transport, udpakning og opstilling udføres af to personer.

3.2 Leveringsomfang og transportinspektion

Mikrobølgeovn MCG 30 Chef/MCG 25 Chef leveres som standard med følgende komponenter:

- Mikrobølgeovn
- Rullering
- Glasdrejetallerken
- Grillrist (MCG30 Chef)
- Bageplade
- Betjeningsvejledning

HINWEIS

HENVISNING

- ▶ Kontrollér leveringen for fuldstændighed og synlige skader.
- ▶ Meld straks en ufuldstændig levering eller skader som følge af dårlig emballering eller transport til speditøren, forsikringen og leverandøren.

3.3 Udpakning

Pak apparatet ud på følgende måde:

- Tag apparatet ud af kartonen og fjern emballeringsmaterialet.
- Tag tilbehøret ud af ovnen og fjern emballeringsmaterialet.
- Fjern den røde sikkerhedstape i bunden af ovnen.
- Fjern ikke folien over ovnens aftræksåbning!
- Fjern den blå beskyttelsesfolie på apparatet.

HINWEIS

HENVISNING

- ▶ Fjern først den blå beskyttelsesfolie kort før apparatet opstilles på anvendelsesstedet for at undgå ridser og tilsmudsning.
- ▶ Fjern ikke beskyttelsesfolien på indersiden af døren (hvis tilstede), da denne letter rengøringen af apparatet.



3.4 Bortskaffelse af emballagen

Emballagen beskytter apparatet mod transportskader. emballeringsmaterialerne er valgt i henhold til miljøvenlige og bortskaffelsestekniske synspunkter og er derfor genanvendelige. Tilbageførsel af emballeringsmaterialer til materialekredsløbet sparer råstoffer og nedsætter affaldsmængden. I Tyskland bortskaffes udtjente emballeringsmaterialer på indsamlingsstederne til genanvendelsessystemet »Grønne punkt«.

HINWEIS

HENVISNING

- ▶ Opbevar om muligt den originale emballage i apparatets garantiperiode for at kunne pakke apparatet korrekt ind ved et garantitilfælde.

3.5 Opstilling

3.5.1 Krav til opstillingsstedet

For at apparatet kan fungere sikkert og fejlfrit skal opstillingsstedet opfylde følgende forudsætninger:

- Apparatet skal opstilles på et fast, jævnt, vandret og varmebestandigt underlag med tilstrækkelig bæreevne til ovnen og de forventede tungeste fødevarer.
- Vælg opstillingsstedet således, at børn ikke kan komme i kontakt med apparatets varme overflader.
- Apparatet er ikke beregnet til indbygning i en væg eller indbygningsskab.
- Opstil ikke apparatet i varme, våde eller meget fugtige omgivelser eller i nærheden af brændbart materiale.
- For at kunne fungere korrekt behøver apparatet en tilstrækkelig luftcirkulation. Sørg for 20 cm plads over ovnen, 10 cm på bagsiden og 5 cm på begge sider.
- Opstillingsfladen skal være mere end 85 cm over gulvet.
- Tildæk og blokér ingen af apparatets åbninger.
- Fjern ikke apparatets stillefødder.
- Stikkontakten skal være let tilgængelig, så netledningen om nødvendigt let kan trækkes ud.
- Indbygning og montering af dette apparat på ikke-stationære opstillingssteder (f.eks. skibe) må kun udføres af specialfirmaer/fagfolk, hvis disse sikrer forudsætningerne for en sikker anvendelse af dette apparat.

3.5.2 Undgåelse af radiostøj

Apparatet kan forårsage forstyrrelser af radioer, fjernsyn eller lignende udstyr.

Følgende foranstaltninger kan eliminere eller reducere disse forstyrrelser:

- Rengør døren og apparatets tætningsflader.
- Stil radioen, fjernsynet etc. så langt væk fra apparatet som muligt.
- Tilslut apparatet til en anden stikkontakt, således at apparatet og den forstyrrede modtager bruger forskellige strømkredse.
- Brug en korrekt installeret antenne til modtageren for at sikre en god modtagelse.

3.6 Montering af tilbehør

HINWEIS

- ▶ Apparatet kan bruges med glasdrejetallerken, bageplade eller grillrist.
- ▶ Bagepladen må kun indsættes ved grillfunktion.

3.7 Montering af tilbehør

3.7.1 Glasdrejetallerken

Indsæt glasdrejetallerkenen på følgende måde:

- Placér rulleringen.
- Placér glasdrejetallerkenen således, at rillerne på undersiden af tallerkenen går i indgreb i drivakslen..

3.7.2 Grillrist

- Grillristen skal stilles på glasdrejetallerkenen.

HINWEIS

HENVISNING

- ▶ Grillristen medfølger kun ved levering af MCG 30 Chef (pure white, black).

3.7.3 Bageplade

- Bagepladen skal stilles på glasdrejetallerkenen.

3.8 Elektrisk tilslutning

For at apparatet kan fungere sikkert og fejlfrit skal følgende henvisninger overholdes ved den elektriske tilslutning:

- Sammenlign inden tilslutning af apparatet tilslutningsdataene (spænding og frekvens) på typeskiltet med dit strømnet. Disse data skal stemme overens, så apparatet ikke tager skade.
Hvis du er i tvivl, så spørg din elektriker.
- Stikkontakten skal være sikret via en 16 A-sikringsafbryder adskilt fra andre strømforbrugere.
- Apparatets tilslutning til strømnettet må højst foregå med et 3 meter langt, afviklet forlængerkabel med et tværsnit på 1,5 mm². Brugen af dobbelt- eller multistikdåser er på grund af brandfaren forbudt.
- Kontrollér, at strømkablet er ubeskadiget og ikke ligger under ovnen eller på varme eller skarpkantede flader.
- Dette apparats elektriske sikkerhed kan kun garanteres, hvis det bliver tilsluttet til et forskriftsmæssigt installeret beskyttelsesledersystem. Brug af en stikkontakt uden beskyttelsesleder er forbudt. Få i et tvivlstilfælde husets elektriske ledningsnet kontrolleret af en elektriker.
Producenten kan ikke gøres ansvarlig for skader, som er forårsaget af en manglende eller afbrudt beskyttelsesleder.

4 Konstruktion og funktion

I dette kapitel får du vigtige henvisninger om apparatets konstruktion og funktion.

4.1 Samlet oversigt

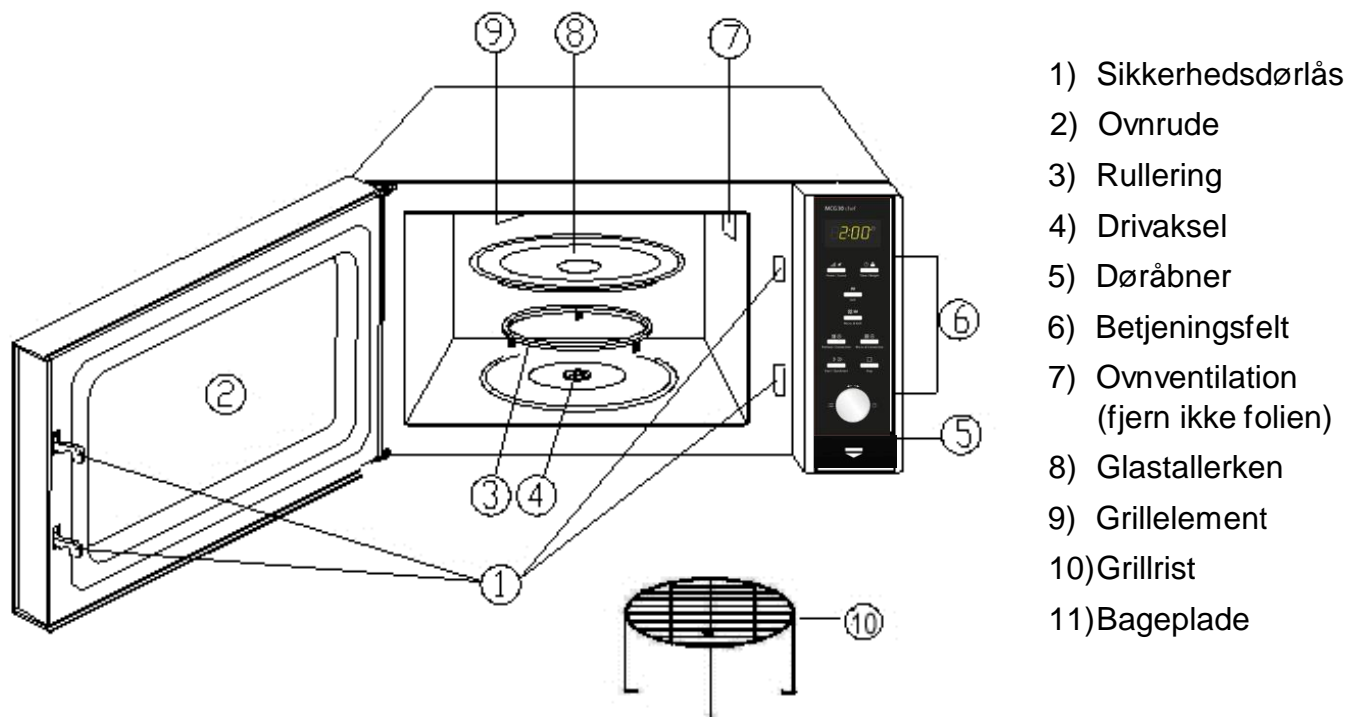

Grillristen medfølger kun ved levering af MCG 30 Chef (pure white, black).

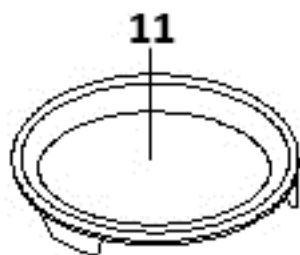

HINWEIS

HENVISNING

- Ventilatoren kan køre et stykke tid efter brugen for at køle apparatet af.

4.2 Betjeningslementer og indikationer

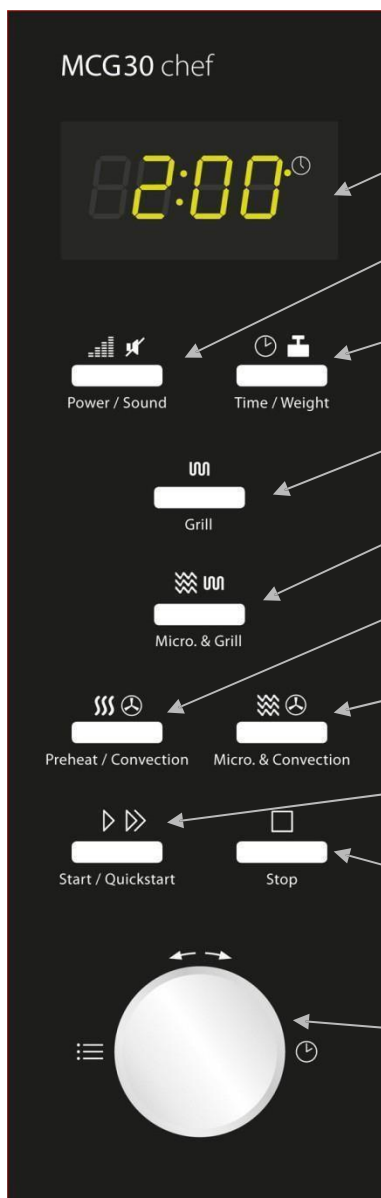

Display: Der vises tilberedningstid, effekt, funktionsindikation og den aktuelle tid.

Effekt/Lyd: Tryk til valg af mikrobølgeeffekt eller til aktivering/deaktivering af lyden.

Tid/Vægt: Tryk for at indstille uret eller vægten på det, der skal tilberedes.

Grill: Tryk for indstilling af grillprogrammet.

Mikro og grill: Tryk for at vælge en af de to kombinationstilberedningsprogrammer (mikrobølge og grill).

Forvarme/Varmluft: Til programmering af varmlufttemperatur og forvarmefunktion.

Mikro og varmluft: Tryk for at vælge en af de fire indstillinger af kombinationstilberedningen.

Start / Quickstart: Tryk til start af tilberedningsprogrammet eller til indstilling af quickstart-tilberedningsprogrammet.

Stop: Til midlertidigt stop af tilberedningsprogrammet eller sletning af alle tidligere indstillinger.

Tid/Menu (drejekontakt) Drej til indstilling af tilberedningstid eller fødevarernes vægt.

4.3 Signal bip

Som akustisk feedback udsender apparatet følgende signal bip:

- **Et signal bip:** Apparatet har accepteret indtastningen.
- **To signal bip:** Apparatet har ikke accepteret indtastningen. Kontrollér indtastningen og prøv igen.
- **Fire signaltoner:** Tilberedningstiden er udløbet.

4.4 Sikkerhedsudstyr



4.4.1 Advarselshenvisninger på apparat

▲VORSICHT FORSIGTIG

Fare på grund af varm overflade!

Øverste på husets bagside befinder der sig en **advarselshenvisning om fare for varme overflader**. Apparatets overflade kan blive meget varm.

- ▶ Berør ikke apparatets varme overflade. Fare for forbrænding!
- ▶ Stil eller læg ingen genstande på apparatet.

4.4.2 Dørlås

Der er indbygget en sikkerhedsafbryder i apparatets dørlås, som forhindrer, at apparatet kan bruges med åben dør.

▲VORSICHT FORSIGTIG

Fare på grund af mikrobølger!

Hvis denne sikkerhedsanordning er defekt eller bliver omgået, udsætter du dig selv og andre for direkte mikrobølgestråling.

- ▶ Brug ikke apparatet, hvis denne sikkerhedsafbryder er defekt.
- ▶ Deaktiver ikke denne sikkerhedsanordning.

4.4.3 Børnesikring

Børnesikringen forhindrer at børn bruger apparatet utilsigtet.



◆ Aktivering af børnesikringen:

Tryk på **Stop** knappen i tre sekunder til du hører et signal bip og funktionsindikationen lyser. I låst tilstand er alle knapper deaktiveret.



◆ Deaktivering af børnesikringen:

Tryk på **Stop** knappen i tre sekunder til du hører et signal bip og funktionsindikationen slukker. I oplåst tilstand er alle knapper aktiveret igen.

4.4.4 Overophedningsbeskyttelse



Apparatet er udstyret med en overophedningsbeskyttelse.

Hvis temperaturen i tilberedningsrummet kommer over 300 °C, vises E 01 på displayet, og der høres en summetone.

Apparatet kobler af sikkerhedsgrunde det igangværende program fra.

Tryk én gang på tasten **Stop** for at afhjælpe fejlen. Efter afkølingsfasen kan apparatet kobles til igen.

4.5 Typeskilt

Typeskiltet med tilslutnings- og effektdata befinder sig på bagsiden af apparatet.

5 Betjening og drift

I dette kapitel får du vigtige henvisninger om betjening af apparatet. Overhold disse henvisninger for at undgå farer og beskadigelser!

⚠️ WARNUNG **ADVARSEL**

► Lad ikke apparatet være uden opsyn under brug for at kunne gribe hurtigt ind ved fare.

5.1 Grundlæggende om mikrobølgetilberedning

- Den til tilberedning/opvarmning af fødevarerne nødvendige effekt og tid afhænger bl.a. af udgangstemperatur, mængde, fødevarernes type og beskaffenhed. Brug den korteste anførte tilberedningstid og forlæng denne efter behov.
- Arranger fødevarerne omhyggeligt. Placér de tykkeste stykker/områder yderst i køkkengrejet.
- Tildæk fødevarerne under tilberedningen. Låg beskytter mod sprøjt og bidrager til en ensartet tilberedning/opvarmning.
- Under opvarmningen bør du vende, omplacere eller røre i fødevarerne flere gang for at få en ensartet temperaturfordeling.
- Eventuelt i fødevarerne tilstedeværende bakterier dræbes kun ved en tilstrækkelig høj temperatur (> 70° C) og en tilstrækkelig lang tid (> 10 min.).
- Fødevarer med fast hud eller skal, som tomater, pølser, pillekartofler, auberginer, skal prikkes flere gange eller forsynes med små snit, så damp kan undslippe og fødevarerne ikke brister.
- Æg uden skal må du kun tilberede med mikrobølger, hvis du forinden har prikket æggeblommens hud flere gange. Ellers kan æggeblommen sprøjte ud med højt tryk efter tilberedningen.
- Omplacer retter som kødboller efter halvdelen af tilberedningstiden oppefra til bunden og fra midten til den yderste kant.

5.2 Driftsmåder

Apparatet har forskellige driftsmåder. Den følgende liste anskueliggør apparatets forskellige driftsmåder:

◆ **Driftsmåde „Mikrobølgeovn“**

Denne driftsmåde egner sig til normal opvarmning af fødevarer.

◆ **Driftsform "Grill"**

Denne driftsform er egnet til stegning og gratinering af madvarer.

◆ **Driftsform "Mikrobølge og grill"**

Denne driftsform er egnet til samtidig mikrobølgetilberedning og grilning.

Kombination 1

Ved denne driftsform arbejder apparatet 30 % af tilberedningstiden i mikrobølgedrift og 70 % af tilberedningstiden i grilldrift.

Kombination 2

Ved denne driftsform arbejder apparatet 55 % af tilberedningstiden i mikrobølgedrift og 45 % af tilberedningstiden i grilldrift.

◆ Driftsform "Varmluft"

Ved denne driftsform tilbageføres den varme luft i tilberedningsrummet for at opnå en hurtig og regelmæssig opvarmning af madvaren.

◆ Driftsform "Mikrobølge og varmluft"

Denne driftsform er egnet til samtidig mikrobølgetilberedning og varmluftdrift.

◆ Driftsformen "Flertrinstitberedning"

Ved denne driftsform kan der programmeres op til tre automatiske tilberedninger efter hinanden. Rækkefølgen og varigheden af optøning, mikrobølgetilberedning, grill- eller varmluftsfunktion kan indstilles.

◆ Driftsmåde „Menu tilberedning“

Ved denne driftsmåde kan tilberedningsprogrammet vælges fra 9 forskellige menuer.

◆ Optøningsautomatik

Denne driftsmåde egner sig til optøning af frosne fødevarer.

5.3 Henvisninger om køkkengrej til mikrobølgeovne

Det ideelle materiale til mikrobølgekøkkengrej er gennemtrængeligt for mikrobølger og tillader energien at trænge igennem beholderen og opvarmer fødevarerne.

Vær opmærksom på følgende henvisninger ved valget af det rigtige køkkengrej:

- ▶ Mikrobølger kan ikke trænge igennem metal. Derfor bør der ikke bruges redskaber af metal og køkkengrej med metaldele.
- ▶ Brug ved tilberedning med mikrobølger ingen produkter af genbrugspapir, da disse kan indeholde små metalstykker, som kan forårsage gnistdannelse og/eller brand.
- ▶ Brug rundt eller ovalt køkkengrej i stedet for kvadratisk eller rektangulært, da fødevarerne har tendens til at overophede i hjørnerne.
- ▶ Der kan anvendes smalle strimler alufolie til at beskytte følsomme områder mod for kraftig opvarmning. Brug dog ikke for megen folie, og hold en afstand på 2,5 cm mellem folien og tilberedningsrummets vægge.
- ▶ Anvend ikke alufolie ved brug af mikrobølgeovnen (se tabel).

Følgende tabel tjener som vejledning ved valg af det rigtige køkkengrej:

Køkkengrej	Mikrobølgeovn	Grill	Varmluft	Kombination*
Varmebestandigt glaskøkkengrej				
Ikke varmebestandigt glaskøkkengrej	x	x	x	x
Varmebestandigt keramikøkkengrej				
Mikrobølgesikre plastikbeholdere		x	x	x
Køkkenrulle		x	x	x
Metalplade	x			x
Metalstel	x			x
Aluminiumsfolie og beholdere	x			x

- * Mikrobølge+grill og mikrobølge+varmluft

5.4 Åbne/lukke låge

◆ Åbne låge



Tryk på lågeåbningstasten for at åbne apparatets låge. Hvis apparatet er tændt, vil det igangværende program blive afbrudt.

HINWEIS

HENVISNING

- ▶ Lad døren stå åben et øjeblik inden du griber ind i ovnen, så ophobet varme kan undvige.

◆ Lukning af døren



Start / Quickstart

Luk døren med dørhåndtaget til dørlåsen går hørbart i indgreb. Hvis et løbende program er blevet afbrudt ved åbning af døren, fortsættes det aktuelle program ved tryk på **Start / Quickstart** knappen.

5.5 Lyd on/off



Power / Sound

Tryk på **Effekt/Lyd** knappen i tre sekunder for at aktivere eller deaktivere lyden (bip).

Programmer og advarselssignalernes færdigmeldinger er fortsat aktive ved deaktiveret lyd.

5.6 Tænd efter programvalg



Start / Quickstart

Tryk efter valg af et program på **Start / Quickstart** knappen på apparatet for at starte det indstillede tilberedningsprogram.

5.7 Quickstart

Brug denne funktion for at programmere ovnen til komfortabel tilberedning ved 100 % mikrobølgeeffekt.



Tryk på **Start / Quickstart** i hurtig rækkefølge for at indstille tilberedningstiden. Ovnens starter automatisk efter to sekunder. Når tilberedningstiden er udløbet, høres der fire signal bip og displayet viser **END**.

5.8 Sluk

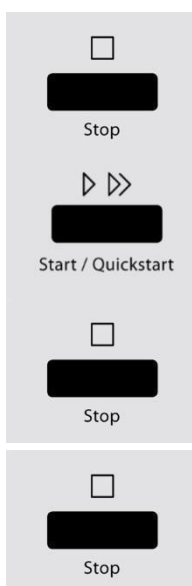

For at afbryde et løbende tilberedningsprogram kan du gøre som følger: Tryk på **Stop** knappen en gang. Det løbende tilberedningsprogram stoppes. Åbn apparatets dør. Det løbende tilberedningsprogram stoppes.

HINWEIS

HENVISNING

► For at fortsætte det afbrudte tilberedningsprogram, trykker du på **Start / Quickstart** knappen efter lukning af døren.

For at afslutte det afbrudte program, trykker du på **Stop** knappen igen.

HINWEIS

HENVISNING

► Inden du begynder på en ny tilberedning skal du slette displayet og nulstille systemet ved at trykke på **Stop** knappen.

5.9 Indstilling af uret

For at indstille apparatets ur, gør du som følger:



◆ Aktivering af indstillingsfunktion

Tryk på **Tid/Vægt** knappen.

Tryk på knappen igen for at omstille ovnen fra 24 til 12 timers system.



◆ Indstilling af timer

Drej på **Tid/Menu** drejeknappen, til den korrekte time vises.

Tryk på **Tid/Vægt** knappen for at gemme den indstillede time.

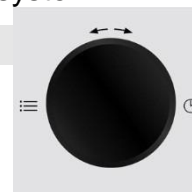

◆ Indstilling af minutter

Drej på **Tid/Menu** drejeknappen, til det korrekte minut vises.

Tryk på **Tid/Vægt** knappen for at gemme den indstillede tid.

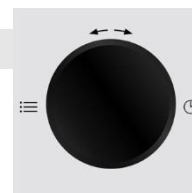

5.10 Driftsmåde „Mikrobølgeovn“

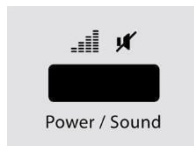

Power / Sound

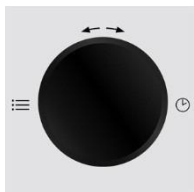

Start / Quickstart

Ved mikrobølgetilberedning kan du tilpasse effekt og tilberedningstid. Den længste tilberedningstid er 60 minutter.

◆ Indstilling af effekt

Vælg den ønskede effekt ved at trykke på **Effekt/Lyd** knappen tilsvarende mange gange (se nedenstående tabel).

◆ Indstilling af tilberedningstid

Indstil tilberedningstiden ved at dreje på **Tid/Menu** drejeknappen.

◆ Start af tilberedningsprogram

Tryk efter valg af et program på **Start / Quickstart** knappen på apparatet for at starte det indstillede tilberedningsprogram.

◆ Tilberedningsprogram slut

Når tilberedningstiden er udløbet, høres der fire signal bip og displayet viser **END**.

MCG 30 Chef (pure white, black)

Display	Watt	Energi		Anvendelse
P9 00	900	100 %	Høj	Hurtig tilberedning og opvarmning
P7 20	720	80 %		Skånsom tilberedning og opvarmning
P5 40	540	60 %	Medium	Opvarmning af små mængder og delikate fødevarer
P3 60	360	40 %	Medium	Svag fortilberedning
P1 80	180	20 %	Medium-lav/ optø-ning	Skånsom optøning af delikate fødevarer
0	Lav			Warmhalten

MCG 25 Chef (pure white, black)

Display	Watt	Energi		Anvendelse
P9 00	900	100 %		Hurtig tilberedning og opvarmning
P8 10	810	90 %	Høj	Skånsom tilberedning og opvarmning
P7 20	720	80 %		
P6 30	630	70 %		
P5 40	540	60 %	Medium	Opvarmning af små mængder og delikate fødevarer

P4 50	450	50 %		Svag fortilberedning
P3 60	360	40 %	Medium	
P2 70	270	30 %	Medium-lav/ optø-ning	Skånsom optøning af delikate fødevarer
P1 80	180	20 %		
P0 90	90	10 %	Lav	Varmholdning
P0 00			Lav	Varmholdning

5.11 Driftsform "Grill"

Driftsformen "Grill" er specielt velegnet til tynde skiver kød, steaks, koteletter, kebab, pølser og kyllingestykker.

HINWEIS

HENVISNING

Systemet vælger i denne driftsform det højeste effektrin for grillen. Den maksimale grilltid er 95 minutter.



Grill

◆ **Valg af tilberedningsprogram**

Vælg tilberedningsprogrammet "**Grill**" ved at trykke én gang på tasten **Grill**.



Start / Quickstart

◆ **Indstilling af tilberedningstid**

Indstil tilberedningstiden ved at dreje på **Tid/Menu** drejknappen.



◆ Start af tilberedningsprogram

Tryk efter valg af et program på **Start / Quickstart** knappen på apparatet for at starte det indstillede tilberedningsprogram.

◆ Tilberedningsprogram slut

Når tilberedningstiden er udløbet, høres der fire signal bip og displayet viser **END**.

5.12 Driftsform "Mikrobølge og grill"

Denne funktion giver mulighed for kombineret mikrobølgetilberedning og grilning med to forskellige indstillinger.

HINWEIS

HENVISNING

Systemet vælger i denne driftsform det højeste effektrin for grillen.

5.12.1 "Kombination 1"

Ved denne driftsform arbejder apparatet 30 % af tilberedningstiden i mikrobølgedrift og 70 % af tilberedningstiden i grilldrift.



Micro. & Grill

◆ **Valg af tilberedningsprogram**

Vælg tilberedningsprogrammet "**Kombination 1**" ved at trykke én gang på tasterne **Mikro+Grill**.

◆ Indstilling af tilberedningstid

Indstil tilberedningstiden ved at dreje på **Tid/Menu** drejeknappen.

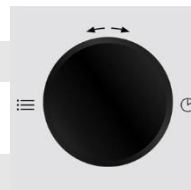

◆ Start af tilberedningsprogram

Tryk efter valg af et program på **Start / Quickstart** knappen på apparatet for at starte det indstillede tilberedningsprogram.



◆ Tilberedningsprogram slut

Når tilberedningstiden er udløbet, høres der fire signal bip og displayet viser **END**.

5.12.2 "Kombination 2"

Ved denne driftsform arbejder apparatet 55 % af tilberedningstiden i mikrobølgedrift og 45 % af tilberedningstiden i grilldrift.

◆ Valg af tilberedningsprogram



Vælg tilberedningsprogrammet "**Kombination 2**" ved at trykke to gange på tasterne **Mikro+Grill**.

Den videre betjening er identisk med den ovenfor beskrevne driftsform "**Kombination 1**".

5.13 Driftsfunktion "Varmluft"

Ved varmluftstilberedning tilbageføres den varme luft i tilberedningsrummet for at opnå en hurtig og regelmæssig bruning og sprød overflade på madvaren. Denne ovn kan indstilles på ti forskellige tilberedningstemperaturer. Den maksimale tilberedningstid er 9 timer og 30 minutter.

◆ Indstilling af temperatur

Vælg den ønskede temperatur ved at trykke på tasten **Forvarme/varmluft** det nødvendige antal gange (se tabel).

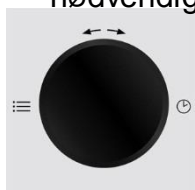
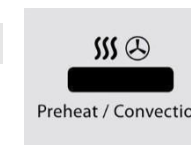

◆ Indstilling af tilberedningstid

Indstil tilberedningstiden ved at dreje på **Tid/Menu** drejeknappen.

◆ Start af tilberedningsprogram

Tryk efter valg af et program på **Start / Quickstart** knappen på apparatet for at starte det indstillede tilberedningsprogram.



◆ Tilberedningsprogram slut

Når tilberedningstiden er udløbet, høres der fire signal bip og displayet viser **END**.

HINWEIS

HENVISNING

► Du kan kontrollere varmlufttemperaturen under tilberedningen ved at trykke på tasten **Forvarme/varmluft**.



Tastetryk	Temperatur	Tastetryk	Temperatur
1	200 °C	6	150 °C

2	190 °C	7	140 °C
3	180 °C	8	130 °C
4	170 °C	9	120 °C
5	160 °C	10	110 °C

5.13.1 Forvarmefunktion "Forvarme og varmluftstilberedning"

Apparatet kan programmeres til kombineret forvarme og varmluftstilberedning.



◆ Indstilling af temperatur

Vælg den ønskede temperatur ved at trykke på tasten **Forvarme/varmluft** det nødvendige antal gange.



◆ Start af ovnens forvarme

Når valg af temperatur er gennemført, trykkes på tasten **Start/lynstart**. Der høres et signal, og på displayet blinker **PREH**, indtil ovnen har nået den programmerede temperatur.

◆ Indsætning af madvaren

Indsæt den madvare, der skal tilberedes, i apparatet.

◆ Emsindstilling af tilberedningstid

Indstil tilberedningstiden ved at dreje på **Tid/Menu** drejeknappen.

◆ Start af tilberedningsprogram

Tryk efter valg af et program på **Start / Quickstart** knappen på apparatet for at starte det indstillede tilberedningsprogram.

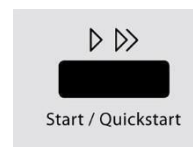

◆ Tilberedningsprogram slut

Når tilberedningstiden er udløbet, høres der fire signal bip og displayet viser **END**.

5.14 Driftsform "Mikrobølge og varmluft"

Apparatet har fire forprogrammerede indstillinger, der giver mulighed for at kombinere varmluft- og mikrobølgetilberedning. Den maksimale tilberedningstid er 9 timer og 30 minutter.



◆ Indstilling af temperatur

Vælg den ønskede temperatur ved at trykke på tasten **Mikro & varmluft** det nødvendige antal gange (se tabel).

◆ Emsindstilling af tilberedningstid

Indstil tilberedningstiden ved at dreje på **Tid/Menu** drejeknappen.

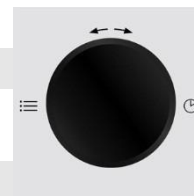

◆ Start af tilberedningsprogram



Tryk efter valg af et program på **Start / Quickstart** knappen på apparatet for at starte det indstillede tilberedningsprogram.

◆ Tilberedningsprogram slut

Når tilberedningstiden er udløbet, høres der fire signal bip og displayet viser **END**.

◆ Indstilling af temperatur

Vælg den ønskede temperatur ved at trykke på tasten **Mikro & varmluft** det nødvendige antal gange (se tabel).

Tastetryk	Visning	Temperatur	Tastetryk	Visning	Temperatur
1	110	110 °C	3	170	170 °C
2	140	140 °C	4	200	200 °C

5.1 Driftsformen "Flertrinstilberedning"

Ved denne driftsform kan der programmeres op til tre automatiske tilberedninger efter hinanden. Rækkefølgen og varigheden af optøning, mikrobølgetilberedning, grill- eller varmluftsfunktion kan indstilles. Det efterfølgende eksempel beskriver indstillinger til et flertrins tilberedningsprogram i rækkefølgen:

- Optøning
- Mikrobølgetilberedning
- Grilning eller varmluftstilberedning (uden forvarmefunktion)

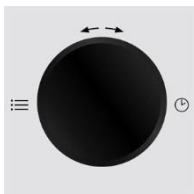

◆ Valg af automatisk optøning

Drej grebet **Tid/menu** mod uret for at vælge programmet **"Optøningsautomatik"** (09).



◆ Aktivér indtastningsmodus

Aktivér indtastningsmodus ved at trykke én gang på tasten **Tid/vægt**.

◆ Indstilling af optøningstid

Indstil optøningstiden ved at dreje på grebet **Tid/menuen** én gang, til den ønskede optøningstid vises.

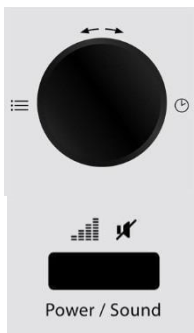

◆ Indstilling af effekttrin for mikrobølgetilberedning

Vælg det ønskede effekttrin ved at trykke på tasten **Effekt/lyd** det tilsvarende antal gange.

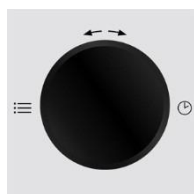

◆ Indstilling af tilberedningstid for mikrobølgetilberedning

Indstil tilberedningstiden ved at dreje på grebet **Tid/menu** én gang.



◆ Vælg Driftsform "Grill"

Vælg tilberedningsprogrammet **"Grill"** ved at trykke én gang på tasten **Grill**.

◆ Indstilling af grilltiden:

Indstil grilltiden ved at dreje på grebet **Tid/menu** én gang.
eller

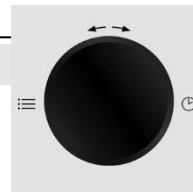

Preheat / Convection

◆ Indstilling af effekttrin for varmluftstilberedning

Vælg den ønskede temperatur ved at trykke på tasten **Forvarme/varmluft** det nødvendige antal gange.

◆ Indstilling af tilberedningstid for varmluftstilberedning

Indstil tilberedningstiden ved at dreje på grebet **Tid/menu** én gang.

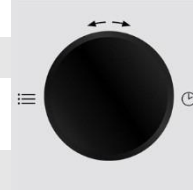

Start / Quickstart

◆ Start flertrins-tilberedningsprogram

Tryk på tasten **Start/lynstart**, når du har foretaget indstilling, for at starte det flertrins tilberedningsprogram.

◆ Tilberedningsprogram slut

Når tilberedningstiden er udløbet, høres der fire signal bip og displayet viser **END**.

5.2 Driftsmåde „Menu tilberedning“

Ved denne driftsmåde kan tilberedningsprogrammet vælges fra 9 forskellige menuer. Nærmere informationer finder du i tabellen på næste side.

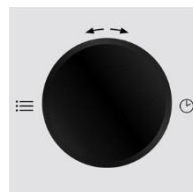

◆ Valg af programmer



Time / Weight

Drej først grebet **Tid/menu** kort mod uret og dernæst med uret for at vælge det ønskede programmet.

◆ Indstilling af mængde/vægt

Vælg det ønskede antal portioner eller vægten ved at trykke på tasten **Tid/vægt** det nødvendige antal gange (se tabel).



Start / Quickstart

◆ Start af tilberedningsprogram

Tryk efter valg af et program på **Start / Quickstart** knappen på apparatet for at starte det indstillede tilberedningsprogram.

◆ Tilberedningsprogram slut

Når tilberedningstiden er udløbet, høres der fire signal bip og displayet viser **END**.

Program	Antal Tastetryk Tid/Vægt						
	1	2	3	4	5	6	7
Kartofler (à 230 g)	1	2	3	-	-	-	-
Varme drikke (à 200 ml)	1	2	3	-	-	-	-
Popcorn	99 g – 3 minutter			-	-	-	-
Opvarmning (g)	200 g	300 g	400 g	500 g	600 g	700 g	800 g
Pasta (g)	100 g	200 g	300 g	-	-	-	-
Pizza til opvarmning	150 g	300 g	450 g	-	-	-	-

Fjerkræ (g)	800 g	1000	1200	1400	-	-
Kager	475 g – 50 minutter			-	-	-
Optøning	10 sek. Op til 45 minutter					

HINWEIS

HENVISNING

- ▶ Ved tilberedning skal du om nødvendigt vende fødevarerne efter halvdelen af tilberedningstiden for at sikre en ensartet tilberedning.
- ▶ I nogle menuer stopper apparatet efter halvdelen af tilberedningstiden, så du kan røre i fødevarerne og så de bliver ensartet tilberedt. Tryk derefter på **Start / Quickstart** knappen for at fortsætte tilberedningen.

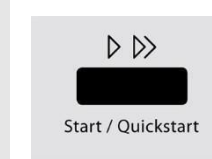

5.3 Driftsform "Automatisk optøning"

Ved hjælp af menuen "**Automatisk optøning**" (Kode 09) kan du skånsomt tø frossen mad op. Den maksimale optøningstid er 45 minutter.

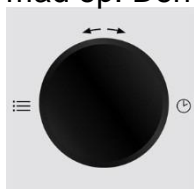

Gå til indstilling af optøningstiden på denne måde:

◆ Valg af automatisk optøning

Drej grebet **Tid/menu** mod uret for at vælge programmet "**Optøningsautomatik**".



◆ Aktivér indtastningsmodus

Aktivér indtastningsmodus ved at trykke én gang på tasten **Tid/vægt**.

◆ Indstilling af optøningstid

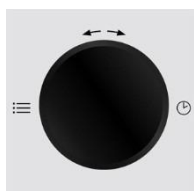

Indstil optøningstiden ved at dreje på grebet **Tid/menuen** én gang, til den ønskede optøningstid vises.

◆ Start Automatisk optøning

Tryk på tasten **Start/lynstart**, efter indstilling af optøningstid for at starte



den automatiske optøning.

HINWEIS

HENVISNING

- ▶ Stop ovnen ind imellem for at tage maden ud eller tjekke den. Hvis maden ikke er optøet efter den skønnede optøningstid.
- ▶ Programmér ovnen i trin à 1 minut, til den frosne mad er fuldstændig optøet.
- ▶ Ved brug af plastbeholdere, der kommer lige fra fryseren, skal optøningen vare længe nok, til at maden kan tages ud af beholderen og lægges over i en mikrobølgefast beholder.

5.3.1 Tabel med optøningstider

Levnedsmidler	Mængde	Effekt	Tid i min.	Efteroptøningstid
Kød i stykker	1000 g	Lav	25 - 30	20 - 25
Kød i stykker	500 g	Lav	14 - 18	10 - 15
Kød i stykker	200 g	Lav	4 - 6	5 - 10
Hakket kød	250 g	Lav	6 - 8	5 - 10
Pølser	200 g	Lav	4 - 6	5 - 10
Pålæg	300 g	Lav	4 - 6	5 - 10
Kylling	1000 g	Lav	20 - 25	10 - 15
Kyllingestykker	500 g	Lav	12 - 15	5 - 10
Rådyrsteg	100 g	Lav	20 - 35	20 - 30
Haresteg	500 g	Lav	12 - 13	10 - 20
Rejer	250 g	Lav	5 - 7	5 - 10
Forel	340 g	Lav	4 - 6	5 - 10
Hele fisk	500 g	Lav	7 - 10	10 - 15
Fiskefilet	250 g	Lav	5 - 7	5 - 10
Jordbær, hindbær	250 g	Lav	4 - 6	5 - 10
Kirsebær, blommer	250 g	Lav	5 - 7	5 - 10
Æblemos	500 g	Lav	9 - 12	5 - 10
Rundstykker	4 stk.	Lav	1	3 - 5
Brød	1000 g	Lav	13 - 15	8 - 10
Toastbrød	500 g	Lav	5 - 6	5 - 10
Rørekager	500 g	Lav	6 - 8	5 - 10
Frugtkager	1 stk.	Lav	2 - 3	2 - 3
Tærte	1200	Lav	10 - 12	30 - 60
Fløde	200 g	Lav	4 - 6	2 - 3
Quark	250 g	Lav	6 - 8	5 - 10
Smør	250 g	Lav	6 - 8	10 - 15

6 Rengøring og pleje

I dette kapitel får du vigtige henvisninger om apparatets **rengøring og pleje**. Overhold disse henvisninger for at undgå skader på grund af forkert rengøring af apparatet og for at sikre en fejlfri drift.

6.1 Sikkerhedshenvisninger

▲VORSICHT FORSIGTIG

Vær opmærksom på følgende sikkerhedshenvisninger inden du gør apparatet rent:

- ▶ Ovnen skal rengøres regelmæssigt og fødevarerrester skal fjernes. En ovn, som ikke holdes ren har en skadelig virkning på apparatets levetid og kan føre til en farlig tilstand samt til svampe- og bakteriekontamination.
- ▶ Sluk ovnen inden rengøringen og træk stikket ud af stikkontakten.
- ▶ Ovnrummet i varmt efter brug. Der er fare for forbrænding! Vent til apparatet er kølet af.
- ▶ Rengør ovnrummet straks efter brugen, så snart det er kølet af. Venter man for længe kan dette vanskeliggøre rengøringen unødigt og i ekstreme tilfælde gøre den umulig. Kraftig tilsmudsning kan eventuelt skade apparatet.
- ▶ Hvis der trænger fugt ind i apparatet, kan elektroniske komponenter tage skade. Pas på, at de ikke kommer væske ind i apparatet gennem ventilationsslidserne.
- ▶ Brug ikke aggressive eller skurende rengøringsmidler og ikke opløsningsmidler.
- ▶ Krads ikke fastsiddende smuds af med hårde genstande.
- ▶ Brug ingen aggressive skuremidler eller skarpe metalredskaber til rengøring af glasset i ovndøren, da denne overflade kan blive kradset i stykker, hvilket kan medføre, at glasset springer.

6.2 Rengøring

◆ Ovnrum og dørens inderside

▲WARNING Brandfare

- ▶ Fjern altid opståede fedtresten i apparatet, da de i modsat fald kan blive antændt.

Hold ovnrummet rent. Tør vedhæftende sprøjt eller spildte fødevarer af med en fugtig klud. Hvis ovnen er kraftigt tilsmudset kan der bruges et mildt rengørings-middel.

Tør dør, rude og tætningsliste af med en fugtig klud for at fjerne sprøjt eller spildte fødevarer. Urenheder på tætningslisten kan føre til at døren ikke lukker korrekt og at der således undslipper mikrobølger. Tør damp, der har sat sig på ovndøren af med en blød klud. Dette kan være tilfældet, hvis apparatet bruges i meget fugtige omgivelser og er normalt. Lugt kan fjernes fra ovnen ved at blande en kop vand med saften og skallen fra en citron, hælde denne blanding i en dyb mikrobølgesikker skål og koge det i fem minutter med mikrobølgefunktionen. Tør derefter ovnen grundigt tør med en blød klud.

Lad ovndøren stå åben efter rengøringen af ovnrummet, indtil apparatet er helt tørt indvendigt.

◆ Apparatets front og betjeningsfelt

Rengør apparatets front og betjeningsfeltet med en blød, fugtig klud.

Pas på, at betjeningsfeltet ikke bliver vådt. Brug en blød, fugtig klud til rengøring.

HINWEIS

HENVISNING

► Lad ovndøren stå åben for at forhindre at apparatet tændes ved en fejltagelse.

◆ Udvendigt hus

Rengør apparatets yderflader med en fugtig klud.

De rustfrie flader kan plejes med et almindeligt middel til rustfrit stål.

◆ Drejetallerken, rullering

Glastallerkenen skal tages ud med jævne mellemrum og rengøres. Vask tallerkenen i mildt sædevand eller i opvaskemaskinen. Rulleringen bør rengøres regelmæssigt for at forebygge overdreven støj eller en forstyrrelse af drejebevægelsen. Rulleringen kan vaskes i mildt sædevand eller i opvaskemaskinen. Sørg for, at lægge rullelingen korrekt ind i ovnen igen efter rengøringen. Tør ovenbunden af med et mildt rengøringsmiddel. Hvis ovenbunden er kraftigt tilsmudset kan der bruges et mildt rengøringsmiddel.

7 Fejlafhjælpning

I dette kapitel får du vigtige henvisninger om fejlfinding og fejlfhjælpning. Overhold disse henvisninger for at undgå farer og beskadigelser!

7.1 Sikkerhedshenvisninger

▲ VORSICHT

FORSIGTIG

► Reparationer på elektriske apparater må kun udføres af fagfolk, som er undervist af producenten.

► Ved forkert udførte reparationer kan der opstå betydelig fare for brugeren og skader på apparatet.

7.2 Fejlmeddelelser

I tilfælde af fejl vises der en fejlkode på displayet, som beskriver fejlårsagen.

Visning	Beskrivelse
E-01	Temperaturen i tilberedningsrummet overskredet. Overophedningssikringen har afsluttet det kørende program ved en temperatur i tilberedningsrummet på 300 °C. Tryk én gang på tasten Stop for at afhjælpe fejlen. Efter afkølingsfasen kan apparatet kobles til igen.
E-03	Sensorfejl: Apparatet har detekteret en fejl ved en sensor og afsluttet det kørende program. Tryk én gang på tasten Stop for at afhjælpe fejlen.

HINWEIS

HENVISNING

► Hvis der stadig vises fejl efter længere tids venten og genstart af apparatet, skal apparatet sendes til kontrol hos kundeservice.

7.3 Fejlårsager og afhjælpning

Følgende tabel hjælper ved lokalisering og afhjælpning af mindre fejl.

Fejl	Mulig årsag	Afhjælpning
Det valgte program kan ikke startes.	Dør ikke lukket	Luk døren
	Netstik ikke sat i	Sæt netstikket i
	Sikring ikke slået til	Slå sikring til
Drejetallerkenen drejer sig i ryk.	Urenheder mellem tallerken og ovnbund	Fjern urenheder
	Urenheder på rullering	
	Beholder for stor	Brug en anden beholder
Fødevarer ikke tilstrækkeligt optøet, opvarmet eller tilberedt efter udløb af den indstillede tid.	Forkert tid eller effekt	Indstil tid og effekt anderledes Gentag processen
Apparatet fungerer, men ovnrumsbelysningen lyser ikke.	Ovnrumsbelysning defekt.	Få ovnrumsbelysningen repareret af en kundeservice.
Unormal støj når mikrobølgeovnen arbejder.	Fødevarer tildækket med aluminiumsfolie	Fjern aluminiumsfolien
	Køkkengrejet indeholder metal og der opstår gnister i ovnrummet	Overhold henvisninger om køkkengrej
Tiden på displayet passer ikke.	Strømsvigt	Indstil tiden igen

▲ VORSICHT **FORSIGTIG**

- ▶ Hvis du ikke kan løse problemet med de ovennævnte skridt, bedes du henvende dig til kundeservicen.



8 Bortskaffelse af det gamle apparat

Gamle elektriske og elektroniske apparater indeholder mange værdifulde materialer. De indeholder dog også skadelige stoffer, som var nødvendige for deres funktion og sikkerhed. Som restaffald eller ved forkert håndtering kan disse stoffer skade menneskers sundhed og miljøet. Bortskaf derfor under ingen omstændigheder dit gamle apparat som restaffald.

HINWEIS **HENVISNING**

- ▶ Benyt det lokale samlested til aflevering og genbrug af gamle elektriske og elektroniske apparater. Informér dig om nødvendigt hos din kommune, renovationselskab eller hos din forhandler.

- Sørg for, at dit gamle apparat er børnesikkert opbevaret indtil du bringer det væk.

9 Garanti

På dette produkt yder vi 24 måneders garanti fra købsdatoen for mangler, som stammer fra produktions- eller materialefejl. Dine lovpligtige garantikrav i henhold til § 439 ff BGB-E er ikke påvirket af dette. Garantien dækker ikke skader, som er opstået på grund af forkert håndtering eller brug, samt mangler, som kun ubetydelig påvirker apparatets funktion eller værdi. Desuden er sliddele, transportskader, såfremt vi ikke er ansvarlig for disse, samt skader, som er opstået på grund af reparationer, som ikke er udført af os udelukket fra garantien. Dette apparat er konstrueret og dimensioneret til brug i den private husholdning.

En eventuel erhvervsmæssig brug er kun dækket af garantien i det omfang som kan sammenlignes med belastningen ved privat brug. Det er ikke beregnet til videregående, erhvervsmæssig brug. Ved berettigede reklamationer reparerer eller ombytter vi det defekte apparat med et fejlfrit apparat efter vores skøn. Åbenlyse mangler skal meldes senest 14 dage efter levering. Yderligere krav er udelukket. Ved fremsættelse af et garantikrav bedes du henvende dig til os inden indsendelse af apparatet (altid med købsbevis).

10 Tekniske data

MCG 30 Chef/MCG 30 Chef pure white / MCG 30 Chef black

apparatet	Mikrobølge, grill og varmluftsovn
navn	MCG30 Chef /MCG 30 Chef pure white / MCG30 Chef black
model artikel- nr.	D90N30ESPRIII-H3 3370/ 3382/ 3380
tilslutningsdata	230-240 V, 50 Hz
strømforbrug	1400 W (mikrobølge) 2200 W (varmluft) 1250 W (grill) ≤ 1 W (standby)
mikrobølgeovens nominelle udgangseffekt	900 W
driftsfrekvens	2450 MHz
ydermål (b/h/d)	540 x 300 x 420 mm
ovnrums mål (b/h/d)	350 x 195 x 360 mm
ovnkapacitet	Ca. 28 L
nettovægt	16,2 kg



MCG 25 Chef/ MCG 25 Chef pure white / MCG 25 Chef black

apparatet	Mikrobølge, grill og varmluftsovn
navn	MCG25 Chef/ MCG25 Chef pure white / MCG25 Chef black
model	D90D25ESPRIII-H3
artikel-nr.	3350 / 3362 / 3360
tilslutningsdata	230-240 V, 50 Hz
strømforbrug	1400 W (mikrobølge) 1950 W (varmluft) 1950 W (grill) < 1 W (standby)
mikrobølgeovnens nominelle udgangseffekt	900 W
driftsfrekvens	2450 MHz
ydermål (b/h/d)	485 x 280 x 415 mm
ovnrumsmaal (b/h/d)	315 x 190 x 345 mm
ovnkapacitet	Ca. 23 L
nettovægt	14 kg

