

Syvejledning

Denne vejledning beskriver både nyttige sytips og procedurer til brug af de forskellige nyttesømme.

Sørg for først at læse "VIGTIGE SIKKERHEDSOPLYSNINGER" i brugsanvisningen.

Se brugsanvisningen for detaljeret instruktion.

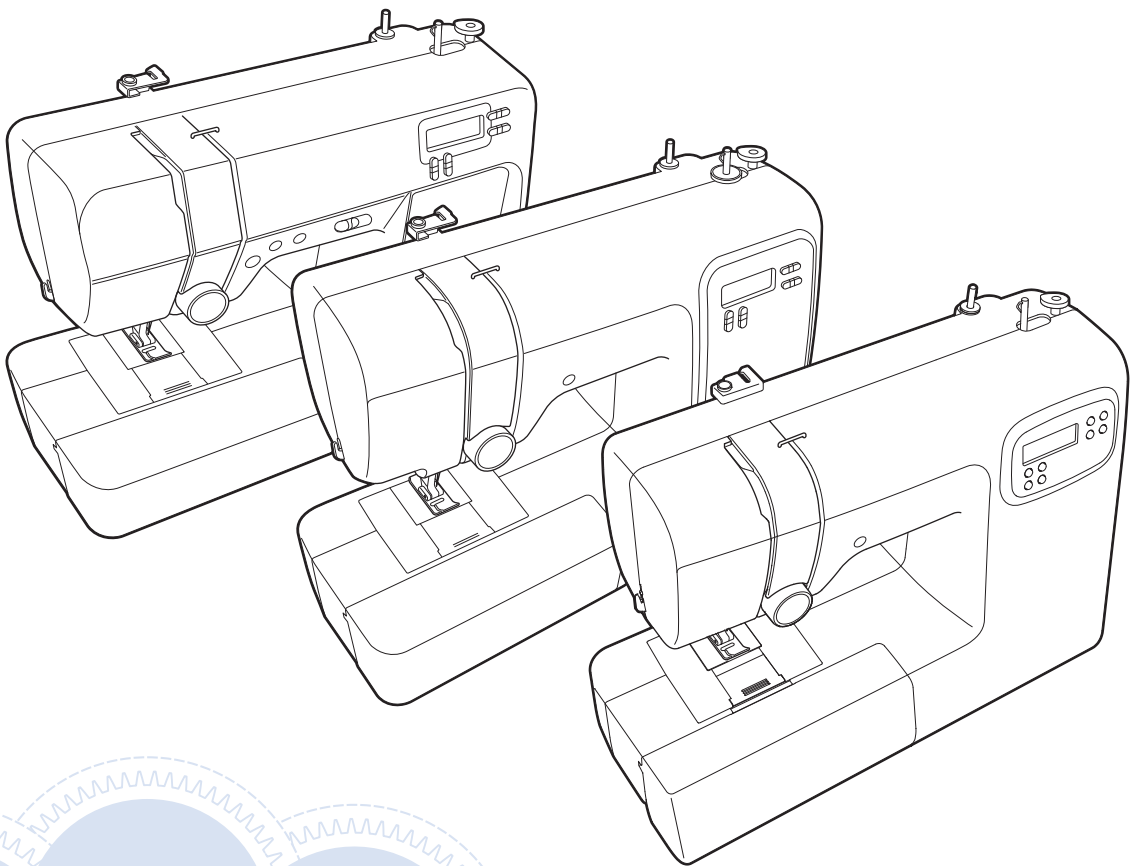

INDHOLD

NYTTIGE SYTIPS.....	3
Sytips	3
Testsyning.....	3
Ændring af syretningen	4
Syning af kurver.....	5
Syning af cylindriske stofstykker.....	6
Syning med ensartet sømrum	7
Ændring af nålepositionen	7
Justering af stoffet efter en markering i stingpladen	8
Justering af stoffet efter zigzagtrykfod "J"	9
Syning i forskellige stoffer.....	10
Syning i tykke stoffer	10
Syning i tynde stoffer	11
Syning i strækstoffer	12
Syning i læder eller vinyl	13
Syning i burrebånd	14
Syning af pyntesømsmønstre	15
NYTTESØMME.....	16
Grundlæggende syning	17
Ændring af nålepositionen	17
Overlocksøm	18
Brug af overlocktrykfod "G"	18
Brug af zigzagtrykfod "J"	19
Blindstingssyning	20
Syning af knaphul	23
Syning af knaphuller i strækstoffer	26
Isyning af knapper (for modeller med trykfoden " M " til isyning af knapper)	27
Isyning af lynlås	29
Isætning af en midterplaceret lynlås.....	29
Applikations-, patchwork- og quiltesyning	31
Applikationssyning	31
Patchworksyning (crazy quilt)	32
Sammenføjning.....	33
Quilting	34
Frihåndsqilting.....	36
Andre stinganvendelser	38
Isyning af elastik	38
Trensesting	39
Fagot	40
Tungesting	41
Smocksyning	42
Muslingesting	43
Sammenføjning.....	44
Heirloom-søm	45
SÅDAN FORETAGER DU	
JUSTERINGER	46
INDEKS	47

NYTTIGE SYTIPS

Sytips

■ Testsyning

Vi anbefaler, at du syr teststing med samme tråd og stof, som du vil bruge til et projekt, før du starter på det.

Når du kontrollerer syresultaterne, kan du justere trådspænding og stinglængde og -bredde afhængig af antallet af stoflag og de syede sting.

Bemærk

- Andre faktorer som f.eks. stoffets tykkelse, vlieseline etc. påvirker også stingene, så du skal altid sy nogle få teststing, før du starter på dit projekt.
- Der kan forekomme rynkning eller sammenklumpning af sting, når du syr satinstingmønstre, så husk at bruge vlieseline.

■ Ændring af syretningen

- 1** Stop maskinen, når du kommer til et hjørne.

Nålen skal være sænket (ned i stoffet).
Hvis nålen forbliver oppe, når maskinen holder op med at sy, skal du sænke nålen.

- 2** Løft trykfodsløfterarmen.

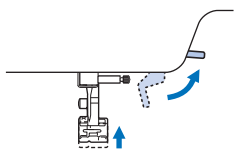

- 3** Vend stoffet om.

Drej stoffet med nålen som omdrejningsakse.

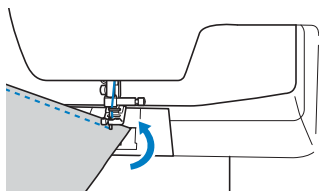

- 4** Sænk trykfodsløfterarmen, og fortsæt med at sy.

■ Syning af kurver

Sy langsomt, mens du ændrer syretningen for at sy rundt langs kurven. Se "Syning med ensartet sømrum" på side 7 for at få flere oplysninger om syning med et ensartet sømrum.

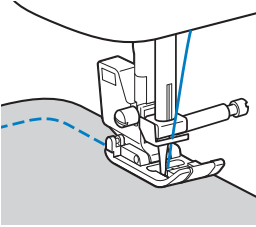

Når du syr langs en kurve med zigzagsting, skal du vælge en kortere stinglængde for at få en finere søm.

■ Syning af cylindriske stofstykker

Når tilbehørsboksen tages af, gør friarmssyning det lettere at sy cylindriske stykker som f.eks. manchetter og bukseben.

- 1 Træk tilbehørsboksen af mod venstre.

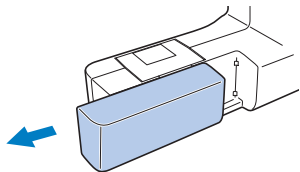

- 2 Skub den del, du vil sy, på friarmen, og sy derefter oppefra.

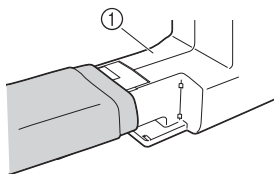

① Friarm

- 3 Sæt tilbehørsboksen på plads igen, når du er færdig med friarmssyning.

Syning med ensartet sømrum

For at sy med et ensartet sømrum skal du begynde at sy, så sømrummet er til højre for trykfoden og kanten af stoffet er rettet ind efter enten højre side af trykfoden eller en markering på stingpladen.

■ Ændring af nålepositionen

Den nåleposition, der bruges som grundlinje, er forskellig for lige sting (venstre nåleposition) og lige sting (midterste (midt) nåleposition).

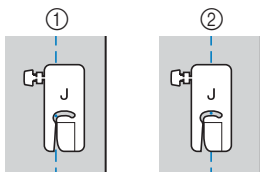

- ① Lige sting (venstre nåleposition)
- ② Lige sting (midterste (midt) nåleposition)

Når stingbredden for de lige sting (venstre nåleposition) er indstillet til standardindstillingen (0,0 mm), er afstanden fra nålepositionen til højre side af trykfoden 12 mm (1/2 tomme). Hvis stingbredden ændres (mellem 0 og 7,0 mm (1/4 tomme)), ændres nålepositionen også. Du kan sy med et sømrum med en fast bredde ved at ændre stingbredden og sy med højre side af trykfoden rettet ind efter stoffets kant.

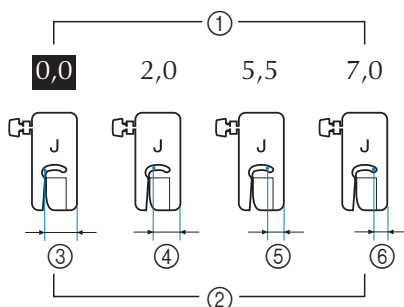

- ① Indstilling af stingbredde
- ② Afstand fra nålepositionen til højre side af trykfoden
- ③ 12,0 mm (1/2 tomme)
- ④ 10,0 mm (3/8 tomme)
- ⑤ 6,5 mm (1/4 tomme)
- ⑥ 5,0 mm (3/16 tomme)

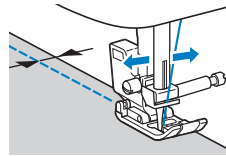

- For detaljer om nåleposition, se "Ændring af nålepositionen" på side 17.

■ Justering af stoffet efter en markering i stingpladen

Markeringerne på stingpladen viser afstanden fra nålepositionen for en søm syet med lige sting (venstre nåleposition). Sy, mens du holder kanten af stoffet rettet ind efter en markering på stingpladen. Afstanden mellem markeringerne i den øverste skala er 1/8 tomme (3 mm) og afstanden mellem markeringerne i gitteret er 5 mm (3/16 tomme).

For sting med en venstre nåleposition (Stingbredde: 0,0 mm)

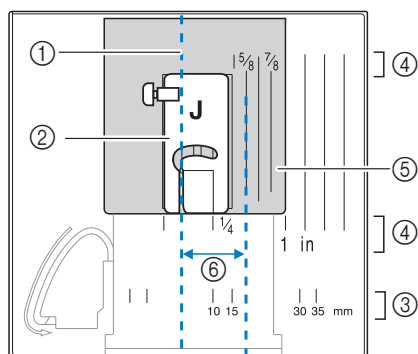

- ① Søm
- ② Trykfod
- ③ Millimeter
- ④ Tommer
- ⑤ Stingplade
- ⑥ 16 mm (5/8 tomme)

■ Justering af stoffet efter zigzagtrykfod "J"

Markeringen på zigzagtrykfod "J" kan bruges til at sy ca. 5 mm (3/16 tomme) fra stoffets kant. Når du bruger denne funktion, skal du vælge lige sting og indstille stingbredden til 2,0 mm.

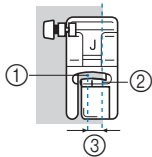

- ① Stingbredde 2,0 mm
- ② Markering
- ③ 5 mm (3/16 tomme)

Syning i forskellige stoffer

■ Syning i tykke stoffer

□ Hvis stoffet ikke kan være under trykfoden

Trykfodsløfterarmen kan hæves i to forskellige positioner. Hvis stoffet ikke kan være under trykfoden, f.eks. ved sammensyning af tykke stoffer, skal du hæve trykfodsløfterarmen til den højeste position, så stoffet kan lægges under trykfoden.

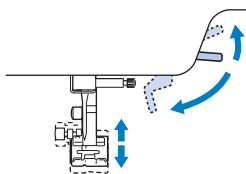

□ Hvis stoffet ikke føres frem

Ved syning i tykt stof som denim eller quilt føres stoffet muligvis ikke frem i starten af syningen, hvis trykfoden ikke er plan som vist herunder. I så fald skal du bruge trykfodens låsestift (sort knap på venstre side) på zigzagtrykfod "J" til at holde trykfoden plan under syning, så stoffet kan føres jævnt frem.

Hvis trykfoden står meget skævt, lægges tykt papir eller stof (med samme tykkelse som det stof, der sys i) under trykfodens hæl, så syningen kan startes jævnt.

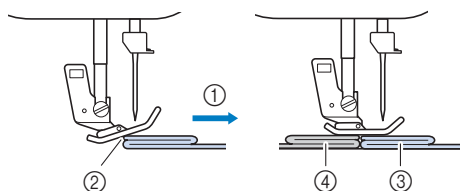

- ① Syretning
- ② Skævhed
- ③ Stof, der sys i
- ④ Stof eller tykt papir

1 Løft trykfodsløfterarmen.

2 Juster starten af stingene, og placér derefter stoffet.

3 Hold zigzagtrykfod "J" plan, tryk trykfodens låsestift ind (sort knap på venstre side), og hold den der, og sænk trykfodsløfterarmen.

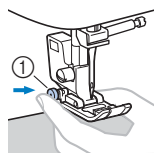

- ① Trykfodens låsestift (sort knap)

4 Slip trykfodens låsestift (sort knap).

→ Trykfoden forbliver plan, så stoffet kan føres frem.

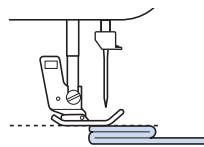

→ Når sømmen er syet, vender trykfoden tilbage til sin oprindelige vinkel.

⚠ FORSIGTIG

- Nålen kan bøje eller knække, hvis der sys i stof, der er mere end 6 mm (15/64 tomme) tykt, eller hvis der skubbes for hårdt til stoffet.

■ Syning i tynde stoffer

Når du syr i tynde stoffer, kan stingene blive skæve, eller stoffet føres muligvis ikke korrekt frem. Hvis dette forekommer, skal du lægge tyndt papir eller vlieseline under stoffet og sy det sammen med stoffet. Når du er færdig med at sy, skal rive eventuelt overskydende papir af.

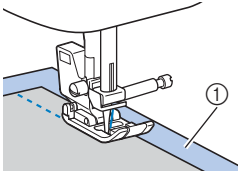

① Vlieseline eller papir

■ Syning i strækstoffer

Ri først stofstykkerne sammen, og sy derefter uden at strække stoffet. Hvis stingene bliver skæve, skal du lægge uvævet, vandopløseligt vlieseline under stoffet og sy dem sammen.

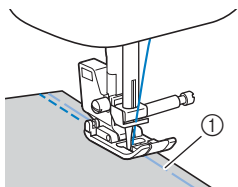

① Risting

Brug stræksting til syning i strikstoffer for at opnå de bedste resultater. Brug også en nål til strikstof (kuglenål (gylden)). De anbefalede sting og deres sting er vist herunder.



* Stingene kan afvige alt efter modellen. Kontrollér stingvalgene på maskinens kabinet, og vælg derefter stingnummeret.

💡 Bemærk

- Følg altid producentens anvisninger, når du bruger vandopløseligt vlieseline. Det er muligvis ikke kompatibelt med visse stoffer.
-

■ Syning i læder eller vinyl

Når du syr i stoffer, der kan klæbe til trykfoden, f.eks. læder eller vinyl, skal du udskifte trykfoden med overtransportøren* eller glidesålen*.

* Disse dele sælges separat, kontakt Brother-forhandleren.

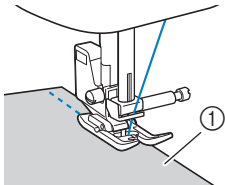

① Læder

Hvis læder eller vinyl klæber til tilbehørsboksen, skal du sy med kopipapir eller mønsterpapir oven på tilbehørsboksen, så stoffet bevæges glat.

Hvis papiret placeres, så det ikke dækker stingpladen, sys papiret ikke sammen med stoffet.

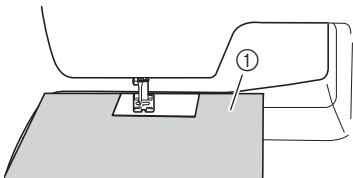

① Kopipapir eller mønsterpapir

💡 Bemærk

- Overtransportøren kan kun bruges til mønstre med lige sting eller zig-zag-sting. Overtransportøren må ikke bruges til at sy baglæns sting.
- Sy med en hastighed mellem langsom og medium, når du syr med overtransportøren.
- Når du bruger overtransportøren, skal du lave en testsyning på en rest af det læder eller den vinyl, der skal bruges i projektet, så det sikres, at overtransportøren ikke efterlader mærker.

■ Syning i burrebånd

⚠ FORSIGTIG

- Brug kun ikke-klæbende burrebånd, der er beregnet til syning. Hvis der kommer lim på nålen eller spolehuset, kan det forårsage fejlfunktion.
- Hvis burrebåndet sys med den tykke nål (65/9-75/11), kan nålen bøje eller knække.

💡 Bemærk

- Ri stoffet og burrebåndet sammen, før du syr.

Kontrollér, at nålen går gennem burrebåndet ved at dreje håndhjulet og sænke nålen ned i burrebåndet, før du syr. Sy derefter langs kanten af burrebåndet med lav hastighed.

Hvis nålen ikke går gennem burrebåndet, skal du udskifte nålen med en nål til tykkere stof. For detaljer, se "Stof/tråd/nålekombinationer" i brugsanvisningen.

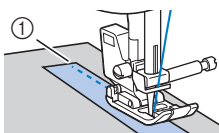

① Kanten af burrebånd

Syning af pyntesømsmønstre

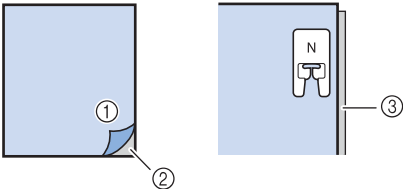
Stof	<p>Monter vlieseline på bagsiden af stoffet, når du syr i strækstof, let stof eller groft vævet stof. Alternativt kan du lægge stoffet på tyndt papir som f.eks. mønsterpapir.</p>  <p>① Stof ② Vlieseline ③ Tyndt papir</p>
Tråd	#50 - #60
Nål	<p>Brug kuglenålen (gylden) 90/14 til syning i let, almindeligt eller strækstof Brug en almindelig symaskinenål 90/14 til syning i tykt stof</p>

NYTTESØMME

Du kan se "Sømooversigt" på
" <http://s.brother/cmkg/> ".

FORSIGTIG

- **Inden du udskifter trykfoden, skal du sørge for at slukke for maskinen, da du ellers kan komme til skade, hvis du utilsigtet trykker på fodpedalen eller en anden knap, og maskinen begynder at sy. For detaljer om udskiftning af trykfoden, se brugsanvisningen.**

Grundlæggende syning

Lige sting anvendes til syning af lige sømme.

1 Ri stofstykkerne, eller hæft stofstykkerne sammen med knappenåle.

2 Montér zigzagtrykfod "J".

3 Vælg en søm.



* Stingene kan afvige alt efter modellen. Kontrollér stingvalgene på maskinens kabinet, og vælg derefter stingnummeret.

4 Sænk nålen ned i stoffet dér, hvor sømmen skal starte.

5 Begynd at sy.

- For detaljer, se "Begynd at sy" i brugsanvisningen.
- For detaljer om syning af baglæns/forstærkede sting, se "Syning af baglæns/forstærkede sting" i brugsanvisningen.

6 Når du er færdig med at sy, skal du klippe tråden over.

- For detaljer, se "Begynd at sy" i brugsanvisningen.



Ændring af nålepositionen

Ved lige sting og tredobbelte stræksting kan nålepositionen justeres. Tryk på "+" på stingbreddetasterne flytter nålen til højre; tryk på "-" på stingbreddetasterne flytter nålen til venstre.

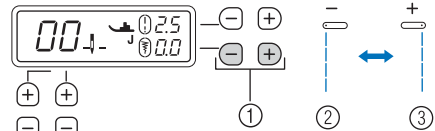

- ① Stingbreddetaster
- ② Venstre nåleposition
- ③ Højre nåleposition

Overlocksøm

Sy overlocksøm rundt langs kanten af klippet stof for at forhindre, at det trevler.

■ Brug af overlocktrykfod "G"

1 Montér overlocktrykfod "G".



2 Vælg en søm.



- * Stingene kan afvige alt efter modellen. Kontrollér stingvalgene på maskinens kabinet, og vælg derefter stingnummeret.

⚠ FORSIGTIG

- Når du bruger overlocktrykfod "G", skal du sørge at vælge et sting, der kan bruges sammen med overlocktrykfod "G". Hvis du syr med den forkerte søm, kan nålen ramme trykfoden, nålen kan bøje eller trykfoden beskadiges muligvis.

3 Placér stoffet med kanten af stoffet op mod trykfodsstyret, og sænk derefter trykfodsløfterarmen.

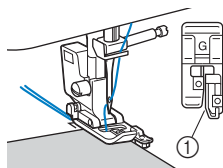

- ① Styr på trykfod

4 Drej håndhjulet mod dig selv (mod uret). Kontrollér, at nålen ikke rammer trykfoden.

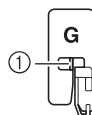

- ① Nålen må ikke røre trykfodens midterstang.

5 Sy med kanten af stoffet op mod styret på trykfoden.

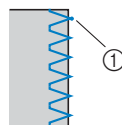

- ① Nåleposition

⚠ FORSIGTIG

- Træk altid stoffet bagud, når du er færdig med at sy. Hvis du trækker stoffet mod siden eller fremad, kan pinden på trykfoden blive beskadiget.
- Hvis der filtres tråd omkring trykfoden, skal du fjerne den sammenfiltrede tråd og derefter løfte trykfodsløfterarmen for at fjerne trykfoden. Hvis trykfoden løftes, mens der er filtret tråd omkring den, kan den blive beskadiget.

6 Stop syingen, når du er færdig, og hævet trykfoden og nålen for at trække stoffet ned under trykfoden mod bagsiden af maskinen.

■ Brug af zigzagtryk fod "J"

1 Montér zigzagtryk fod "J".

2 Vælg en søm.



* Stingene kan afvige alt efter modellen. Kontrollér stingvalgene på maskinens kabinet, og vælg derefter stingnummeret.

3 Sy langs kanten af stoffet, så nålen passerer uden for kanten til højre.

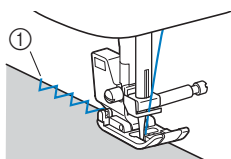

① Nålepassagepunkt

Blindstingsyning

Læg den nederste kant på nederdele og bukser op med en blindstingsøm.

Note

- Når cylindriske stykker er for små til, at de kan skubbes på armen, eller de er for korte, fremføres stoffet ikke, og det ønskede resultat opnås muligvis ikke.

1 Vend vrangside af nederdelen eller bukserne udad.



- ① Stoffets vrangside
- ② Stoffets retside
- ③ Stoffets nederste kant

2 Fold stoffets nederste kant til den ønskede længde, der skal lægges op, og pres.

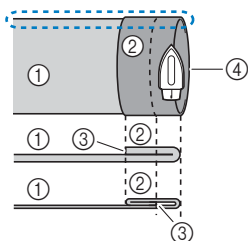

<Tykt stof>

<Normalt stof>

<Set ☺ fra siden>

- ① Stoffets vrangside
- ② Stoffets retside
- ③ Stoffets nederste kant
- ④ Sømmens ønskede længde

3 Markér stoffet ca. 5 mm (3/16 tomme) fra kanten af stoffet med skrædderkridt, og ri.

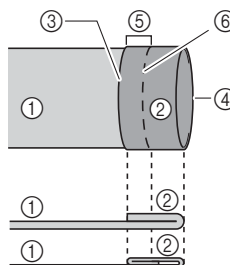

<Tykt stof>

<Normalt stof>

<Set fra siden>

- ① Stoffets vrangside
- ② Stoffets retside
- ③ Stoffets nederste kant
- ④ Sømmens ønskede længde
- ⑤ 5 mm (3/16 tomme)
- ⑥ Rining

4 Fold stoffet tilbage indvendigt langs reringen.

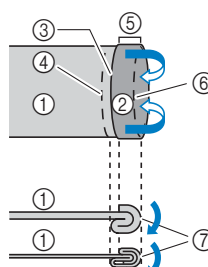

<Tykt stof>

<Normalt stof>

<Set fra siden>

- ① Stoffets vrangside
- ② Stoffets retside
- ③ Stoffets nederste kant
- ④ Sømmens ønskede længde
- ⑤ 5 mm (3/16 tomme)
- ⑥ Rining
- ⑦ Ripunkt

- 5** Fold kanten af stoffet ud, og placér stoffet med vrangsidens opad.

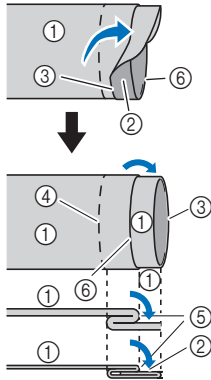

<Tykt stof>

<Normalt stof>

<Set fra siden>

- ① Stoffets vrangside
- ② Stoffets retside
- ③ Stoffets kant
- ④ Ønsket kant på sømmen
- ⑤ Ripunkt
- ⑥ Rining

- 6** Montér blindstingsfod "R".

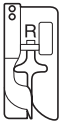

- 7** Vælg en søm.



* Stingene kan afvige alt efter modellen. Kontrollér stingvalgene på maskinens kabinet, og vælg derefter stingnummeret.

- 8** Fjern tilbehørsboksen for at bruge friarmen.

- 9** Skub den del, du vil sy, på friarmen; kontrollér, at stoffet fremføres korrekt, og begynd at sy.

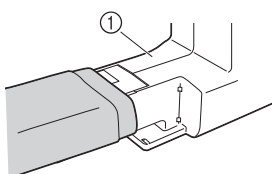

① Friarm

- 10** Placér stoffet med kanten af den foldede søm op mod trykfodsstyret, og sænk derefter trykfodsløfterarmen.

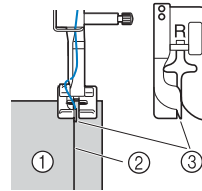

- ① Stoffets vrangside
- ② Kantfold
- ③ Styr på trykfod

- 11** Juster stingbredden, så nålen lige netop får fat i kanten.

For detaljer om stingbredde, se brugsanvisningen.

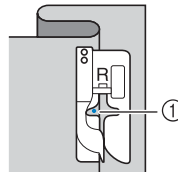

① Nåleposition

Når du ændrer nålepositionen, skal du løfte nålen og derefter ændre stingbredden.

* For at foretage finjusteringer af nålepositionen, skal du justere indstillingen for stingbredden. (Indstillingen for stingbredde er hverken i millimeter eller tommer).

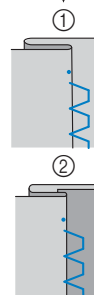
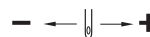

- ① Tykt stof
- ② Normalt stof

 **Note**

- Du kan ikke sy blindsting, hvis venstre nåleposition ikke får fat i folden. Hvis nålen får fat i for meget af folden, kan stoffet ikke foldes ud, og stingene, der kan ses på stoffets retside, vil være store og give et uønsket udseende.

12 Sy med folden af kanten op mod styret på trykfoden.

13 Stop syningen, når du er færdig, og hæv trykfoden og nålen for at trække stoffet under trykfoden mod bagsiden af maskinen.

 **Bemærk**

- Træk altid stoffet mod bagsiden af maskinen efter syning. Hvis du trækker stoffet mod siden eller fremad, kan trykfoden blive beskadiget.

14 Fjern ristingene, og vend stoffet med retsiden udad.

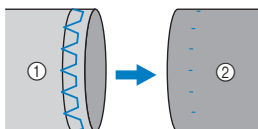

- ① Stoffets vrangside
- ② Stoffets retside

Syning af knaphul

Den maksimale knaphulslængde er ca. 28 mm (1-1/8 tommer) (knappens diameter + tykkelse).

Knaphuller sys fra trykfodens forreste til den bageste ende som vist herunder.

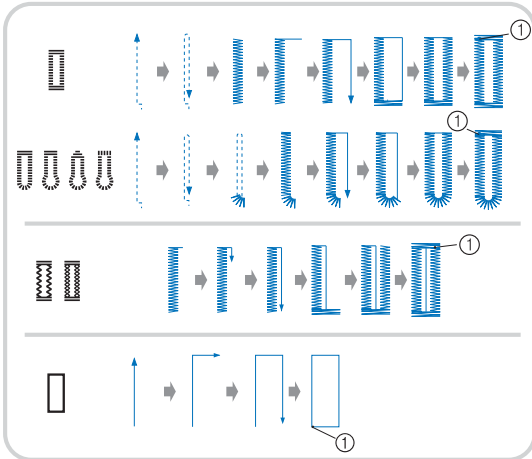

① Hæftesting

- * Stingene kan afvige alt efter modellen. Kontrollér stingoversigten på maskinens kabinet, og vælg derefter stingnummeret.

Navnene på delene af knaphuls fod "A", der bruges til syning af knaphuller, er angivet herunder.

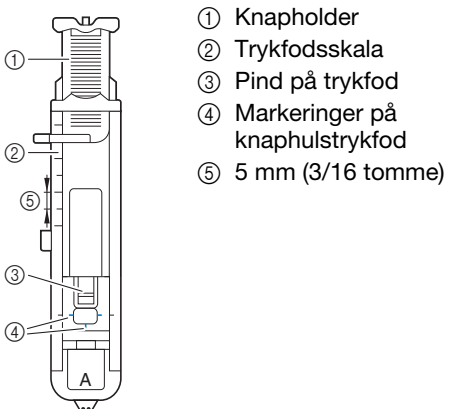

💡 Bemærk

- Før du syr knaphuller, skal du kontrollere stinglængden og -bredden ved at sy et testknaphul i en rest af samme stof, som du bruger til dit projekt.

1 Brug kridt til at markere knaphullets placering og længde.

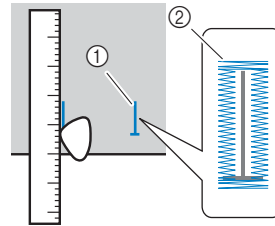

- ① Markeringer på stof
- ② Syning af knaphul

2 Træk knapholderen ud af knaphuls fod "A", og læg den knap i, der skal gå gennem knaphullet.

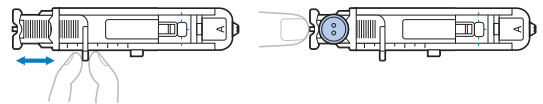

* Hvis knappen ikke passer i knapholderen

Læg knappens diameter og tykkelse sammen, og indstil derefter knapholderen til den beregnede længde. (Afstanden mellem markeringerne på trykfodsskalaen er 5 mm (3/16 tomme).)

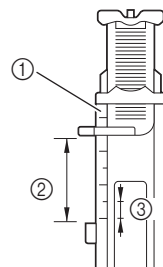

- ① Trykfodsskala
- ② Knaphullets længde (knappens diameter + tykkelse)
- ③ 5 mm (3/16 tomme)

Eksempel: Ved en knap med en diameter på 15 mm (9/16 tomme) og en tykkelse på 10 mm (3/8 tomme) skal knapholderen indstilles til 25 mm (1 tomme) på skalaen.

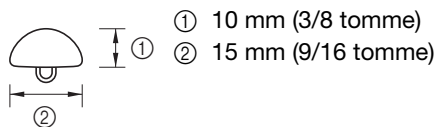

→Knaphullets størrelse er indstillet.

3 Monter knaphulsfod "A".

Før montering af knaphulsfod "A" skal du føre overtråden ned under trykfoden og ind gennem hullet.

4 Vælg en søm.



* Stingene kan afvige alt efter modellen. Kontrollér stingvalgene på maskinens kabinet, og vælg derefter stingnummeret.

5 Placér stoffet med forreste ende af knaphulsmarkeringen ud for de røde markeringer på siderne af knaphulstrykfoden, og sænk derefter trykfodsløfterarmen.

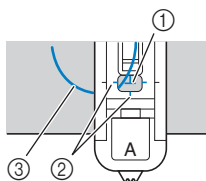

- ① Markering på stof (forrest)
- ② Røde markeringer på knaphulstrykfod
- ③ Overtråd

⚡ Bemærk

- Når du sænker trykfoden, må du ikke skubbe forsiden af trykfoden ind, idet trensen ellers ikke syes i den rigtige størrelse.

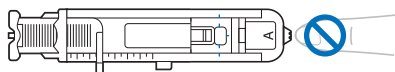

6 Træk knaphulsarmen så langt ned som muligt.

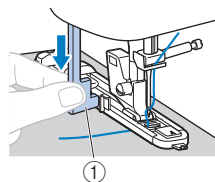

- ① Knaphulsarm

Knaphulsarmen sidder bag beslaget på knaphulstrykfoden.

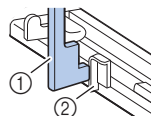

- ① Knaphulsarm
- ② Beslag

7 Hold forsigtigt enden af overtråden i venstre hånd, og begynd at sy.

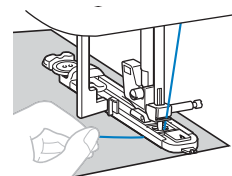

→ Når syningen er udført, syr maskinen automatisk hæftesting, hvorefter den stopper.

8 Hæv nålen eller trykfoden, fjern derefter stoffet, og klip så trådene af.

9 Løft knaphulsarmen til den oprindelige position.

10 Sæt en nål langs indersiden af en trense i enden af knaphulsstingene, så de ikke klippes over.

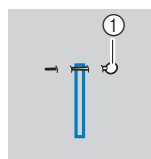

- ① Knappesnål

11 Brug opsprætteren til at skære mod knappenålen og åbne knaphullet.

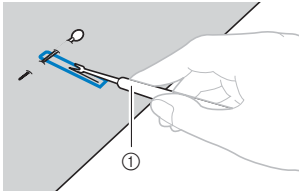

① Opsprætter

Ved øjeknaphuller skal du bruge hulsylen til at lave et hul i den rundede ende af knaphullet og derefter bruge opsprætteren til at skære knaphullet op.

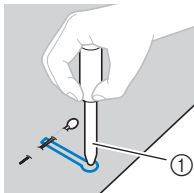

① Hulsyl

- Når du bruger hulsylen, skal du lægge tykt papir eller et beskyttelsesark under stoffet, før du laver hullet i stoffet.

⚠ FORSIGTIG

- Når du åbner knaphullet med opsprætteren, må du ikke placere hænderne i skæreretningen, da du kan komme til skade, hvis opsprætteren glider.
- Brug ikke opsprætteren på anden måde end den tilsigtede.

■ Syning af knaphuller i strækstoffer

Fås på modeller med følgende sting.



Brug en indlægstråd, når du syr knaphuller i strækstoffer.

- 1 Hægt indlægstråden på den del af knaphuls fod "A", der er vist i illustrationen.**

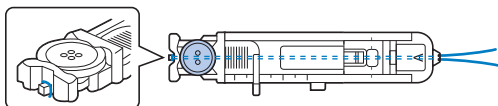

- 2 Den passer ind i rillerne, og bind den løst.**

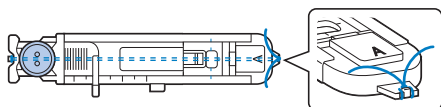

- 3 Monter knaphuls fod "A".**

- 4 Vælg en søm.**



* Stingene kan afvige alt efter modellen. Kontrollér stingvalgene på maskinens kabinet, og vælg derefter stingnummeret.

- 5 Juster stingbredden til indlægstrådens tykkelse.**

- 6 Sænk trykfodsløfterarmen og knaphulsarmen, og begynd at sy.**

- 7 Træk forsigtigt i indlægstråden, når du er færdig, for at stramme den til.**

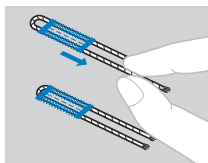

- 8 Brug en almindelig synål til at trække indlægstråden ud på vrangsiden af stoffet, og bind den.**

Isyning af knapper (for modeller med trykfoden "M" til isyning af knapper)

Du kan sy knapper i med maskinen. Knapper med to eller fire huller kan monteres.

- 1** Mål afstanden mellem hullerne i den knap, der skal monteres.



- 2** Løft trykfodsløfterarmen, og skub kontakten til transportøren, der sidder bag på maskinens bund, til **▲▲** (til venstre set fra bagsiden af maskinen).

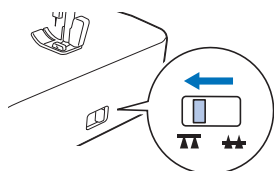

→ Transportøren sænkes.

- 3** Monter trykfod "M" til isyning af knapper.

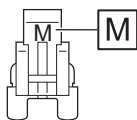

- 4** Vælg zigzag-sting.



* Kontrollér stingnummeret på maskinens kabinet, og indstil maskinen til det sting.

- 5** Justér stingbredden, så den er den samme som afstanden mellem hullerne i knappen.

- 6** Placér knappen på det sted, hvor den skal sys i, og sænk trykfodsløfterarmen.

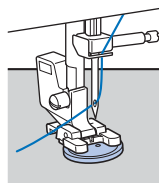

- Når du monterer knapper med fire huller, skal du først sy de to huller, der er nærmest på dig. Drej derefter knappen, så nålen går ned i de to huller mod maskinens bagside, og sy dem på samme måde.

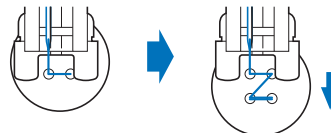

- 7** Drej håndhjulet mod dig selv (mod uret) for at kontrollere, at nålen går korrekt ned i knappens to huller.

Hvis det mærkes, som om nålen vil ramme knappen, skal du måle afstanden mellem hullerne i knappen igen. Justér stingbredden til afstanden mellem knaphullerne.

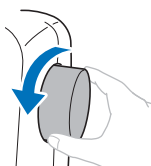

! FORSIGTIG

- Når du syr, skal du passe på, at nålen ikke rører knappen, idet nålen kan bøje eller knække.

8 Sy omtrent 10 sting ved langsom hastighed.

(For modeller med syhastighedsstyring på maskinen)
 Flyt syhastighedsstyringen til venstre, så hastigheden bliver langsom.

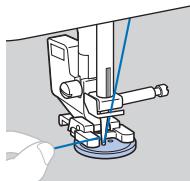

9 Brug en saks til at klippe overtråden og undertråden over i begyndelsen af syningen.

Træk overtråden om på vrangsiden i slutningen af syningen, og bind den sammen med undertråden.

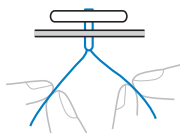

10 Når du er færdig med at montere knappen, skal du skubbe kontakten til transportøren til ▲▲ (til højre set fra bagsiden af maskinen) og dreje håndhjulet for at løfte transportøren.

 **Note**

- Transportøren kommer op, når du begynder at sy igen.

Isyning af lynlås

■ Isætning af en midterplaceret lynlås

Der sys sømme i to stykker stof, som er lagt ind mod hinanden.

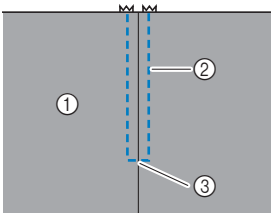

- ① Stoffets retside
- ② Sting
- ③ Enden af lynlåsåbningen

1 Montér zigzagtryk fod "J".

2 Sy lige søm op til lynlåsens åbning.

Sørg for, at begge stofstykkers retside vender ind mod hinanden, og sy baglæns, når du når til lynlåsåbningen.

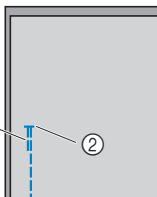

- ① Baglæns sting
- ② Enden af lynlåsåbningen

3 Ri stoffet fra lynlåsens åbning til kanten af stoffet.

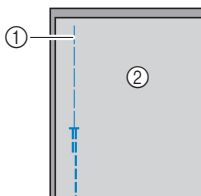

- ① Risting
- ② Stoffets vrangside

4 Tryk sømrummet åbent fra stoffets vrangside.

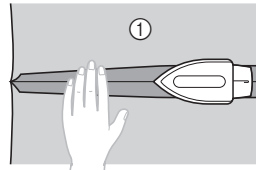

- ① Stoffets vrangside

5 Ret sømmen ind efter midten af lynlåsen, og ri lynlåsen fast på sømrummet.

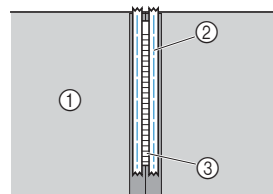

- ① Stoffets vrangside
- ② Risting
- ③ Lynlås

6 Fjern ca. 5 cm (2 tommer) af reringen på ydersiden.

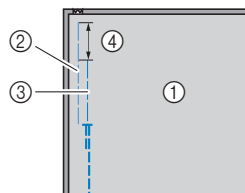

- ① Stoffets vrangside
- ② Rining af lynlås
- ③ Udvendig rining
- ④ 5 cm (2 tommer)

- 7** Fastgør snap-on delen til højre gribepind på lynlåsfod "I".

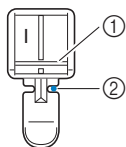

- ① Højre gribepind
- ② Nåleposition

- 8** Vælg lige sting (midterste (midt) nåleposition).



- * Kontrollér stingnummeret på maskinens kabinet, og indstil maskinen til det sting.

⚠ FORSIGTIG

- Vælg lige sting (midterste (midt) nåleposition), når du bruger lynlåsfod "I", og drej langsomt håndhjulet mod dig selv (mod uret) for at kontrollere, at nålen ikke rammer trykfoden. Hvis du vælger en anden stingtype, eller hvis nålen rammer trykfoden, kan nålen blive bøjet eller knække.

- 9** Sy topsting omkring lynlåsen.

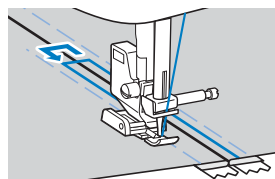
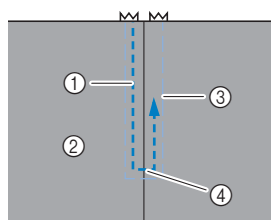

- ① Sting
- ② Stoffets retside
- ③ Risting
- ④ Enden af lynlåsåbningen

⚠ FORSIGTIG

- Pas på, at nålen ikke rammer lynlåsen under syningen, ellers kan nålen blive bøjet eller knække.

📖 Note

- Hvis trykfoden rammer lynlåstungen, skal nålen forblive sænket (i stoffet), og trykfoden løftes. Flyt lynlåstungen, så den ikke rammer trykfoden, sænk trykfoden, og fortsæt syningen.

- 10** Fjern ristingene.

Applikations-, patchwork- og quiltesyning

■ Applikationssyning

- 1 Ri eller lim applikationen på bundstoffet for at holde den fast.

Bemærk

- Hvis du bruger lim til at holde applikationen fast på stoffet, må du ikke komme lim på de områder, der skal sys med maskinen. Hvis der kommer lim på nålen eller spolehuset, kan maskinen blive beskadiget.

- 2 Montér zigzagtryk fod "J".

- 3 Vælg en søm.

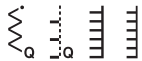

- * Stingene kan afvige alt efter modellen. Kontrollér stingvalgene på maskinens kabinet, og vælg derefter stingnummeret.
- * Når ingen af ovenstående sting er tilgængelige, skal du vælge "  ", og i begyndelsen og slutningen af syningen skal du trække overtråden op og om på vrangsidens af stoffet, hvorefter du skal binde den sammen med undertråden.
- * Anvend ikke automatisk syning af baglæns sting/hæftesting.

- 4 Drej håndhjulet mod dig selv (mod uret), og sy rundt langs applikationens kant (sørg for, at nålen går ned lige uden for applikationens kant).

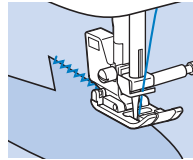

Når du skal sy rundt om et hjørne, skal du stoppe symaskinen med nålen nede lige uden for applikationen, løfte trykfodsløfterarmen og dreje stoffet for at ændre syretning.

■ Patchworksyning (crazy quilt)

1 Fold kanten af det øverste stykke stof, og læg det ind over det underste stykke.

2 Montér zigzagtrykfod "J".

3 Vælg en søm.

- Stingene vist herunder er eksempler. Vælg den ønskede stingtype.



- * Stingene kan afvige alt efter modellen. Kontrollér stingvalgene på maskinens kabinet, og vælg derefter stingnummeret.

4 Sy de to stykker stof sammen, så stingmønsteret forløber over begge stykker.

Brug om nødvendigt knappenåle.

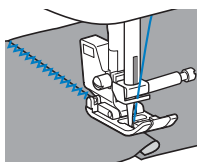

! FORSIGTIG

- Sy ikke hen over knappenåle.

■ Sammenføjning

Når man syr to stykker stof sammen, kaldes det "sammenføjning". Stofstykkerne skal klippes således, at der er et sømrum på 6,5 mm (1/4 tomme).

Vælg et lige sting til sammenføjning, og sy sømmen 6,5 mm (1/4 tomme) fra enten højre eller venstre side af trykfoden.

1 Ri eller hæft langs stoffets sømrum.

2 Montér zigzagtrykfod "J".

3 Vælg en søm.



* Kontrollér stingnummeret på maskinens kabinet, og indstil maskinen til det sting.

4 Sy med siden af trykfoden rettet ind efter stofkanten.

Sømrum på højre side

Ret kanten af stoffet ind efter højre side af trykfoden, indstil stingbredden til 5,5 mm (7/32 tomme), og sy med stingmønster .

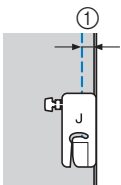

① 6,5 mm (1/4 tomme)

Sømrum på venstre side

Ret venstre side af trykfoden ind efter stofkanten, indstil stingbredden til 1,5 mm (1/16 tomme), og sy med stingmønster .

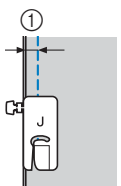

① 6,5 mm (1/4 tomme)

Note

- Justér stingbredden for at ændre bredden af sømrummet (nålepositionen). For detaljer, se "Indstilling af stinglængde og stingbredde" i brugsanvisningen og "Syning med ensartet sømrum" på side 7.

■ Quiltning

Når det øverste og det underste stoflag sys sammen med et mellemlag af vat, kaldes det "quiltning". Det er nemt at quilte med overtransportøren og quiltlineal*.

* Disse dele sælges separat, kontakt Brother-forhandleren.

💡 Bemærk

- Tråd nålen manuelt, når du bruger overtransportøren, eller monter først overtransportøren efter trådning af nålen med nåletråderen.
- Brug en almindelig symaskinenål i størrelsen 90/14 til quiltning.
- Overtransportøren kan kun bruges til mønstre med lige sting eller zig-zag-sting. Overtransportøren må ikke bruges til at sy baglæns sting.
- Sy med en hastighed mellem langsom og medium, når du syr med overtransportøren.
- Når du bruger overtransportøren, skal du sy en test på en rest af det stof, du bruger i dit projekt.

1 Ri det stof, der skal quiltes.

2 Afmonter trykfoden og snap-on delen.

- For detaljer, se "Udskiftning af trykfoden" i brugsanvisningen.

3 Sæt den gaffelformede del af overtransportøren omkring nåleskruen.

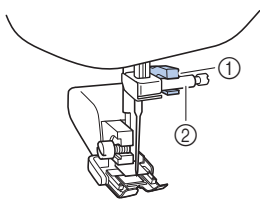

- ① Gaffelformet del
- ② Nåleskruen

4 Sænk trykfodsløfterarmen, og stram snap-on delens skrue med skruetrækkeren.

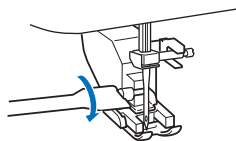

⚠️ FORSIGTIG

- Sørg for at stramme skrueerne godt med skruetrækkeren, da der ellers er risiko for, at nålen rammer trykfoden og bliver bøjet eller knækker.
- Drej langsomt håndhjulet mod dig selv (mod uret), og kontrollér, at nålen ikke rører trykfoden, før du begynder at sy. Hvis nålen rammer trykfoden, kan den bøje eller knække.

5 Vælg en søm.



- * Stingene kan afvige alt efter modellen. Kontrollér stingvalgene på maskinens kabinet, og vælg derefter stingnummeret.
- * Når ingen af ovenstående sting er tilgængelige, skal du vælge "Z", og i begyndelsen og slutningen af syningen skal du trække overtråden op og om på vrangside af stoffet, hvorefter du skal binde den sammen med undertråden.
- * Anvend ikke automatisk syning af baglæns sting/hæftesting.

6 Læg en hånd på hver side af trykfoden, og stræk stoffet jævnt under syningen.

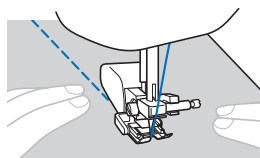

Brug af quiltlinealen (sælges separat)

Brug quiltlinealen til syning af parallelle sømme (med fast indbyrdes afstand).

1 Før quiltlinealens skaft ind i hullet bag på overtransportøren eller snap-on delen.

-
- Overtransportør
-
- Snap-on del

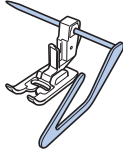
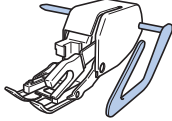
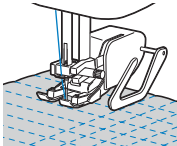
**2** Justér quiltlinealens skaft, så quiltlinealen er på linje med den søm, der allerede er syet.

■ Frihåndsqviltning

Vi anbefaler, at du monterer fodpedalen og syr ved en konstant hastighed.

(For modeller med syhastighedsstyring på maskinen)

Du kan regulere syhastigheden med skyderen til regulering af hastighed på maskinen.

⚠ FORSIGTIG

- Ved frihåndsqviltning skal du styre fremføringshastigheden for stoffet, så den stemmer overens med syhastigheden. Hvis stoffet bevæges hurtigere end syhastigheden, kan nålen knække, eller der kan opstå andre skader.

Quiltefoden* anvendes til frihåndsqviltning med zigzag- eller pyntesømme eller til frihåndsqviltning af lige linjer på stof med ujævn tykkelse.

* Disse dele sælges separat, kontakt Brother-forhandleren.

□ Quiltefod

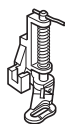

- 1 Skub kontakten til transportøren bag på maskinen forinden til  (til venstre set fra bagsiden af maskinen).

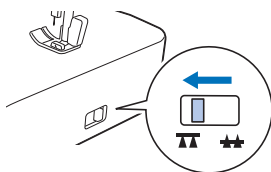

→ Transportøren sænkes.

- 2 Vælg en søm.



- * Stingene kan afvige alt efter modellen. Kontrollér stingvalgene på maskinens kabinet, og vælg derefter stingnummeret.
- * Når ingen af ovenstående sting er tilgængelige, skal du vælge "  ", og i begyndelsen og slutningen af syningen skal du trække overtråden op og om på vrangsiden af stoffet, hvorefter du skal binde den sammen med undertråden.
- * Anvend ikke automatisk syning af baglæns sting/hæftesting.

- 3 Afmontér trykfoden og snap-on delen.

- Ved fjernelse af snap-on-delen skal du slukke for maskinen. For detaljer, se brugsanvisningen.

- 4 Montér quiltefoden ved at placere stangen på quiltefoden over nåleskruen og rette den nederste, venstre del af quiltefoden ind efter trykfodsstangen.

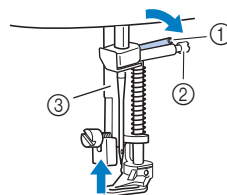

- ① Pind
- ② Nåleskrue
- ③ Trykfodsstang

💡 Bemærk

- Kontrollér, at quiltefoden ikke står skråt.

- 5** Hold quiltefoden på plads med højre hånd, og stram snap-on delens skrue med skruetrækkeren med venstre hånd.

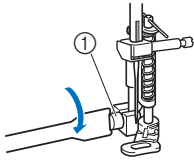

① Snap-on delens skrue

⚠ FORSIGTIG

- Husk at stramme skrueerne med den medfølgende skruetrækker. Ellers kan nålen røre quiltefoden, så den bøjer eller knækker.

- 6** Brug begge hænder til at holde stoffet spændt, og før derefter stoffet frem med en jævn hastighed for at sy ensartede sting med en længde på ca. 2,0 mm - 2,5 mm (ca. 1/16 tomme - 3/32 tomme) i længden.

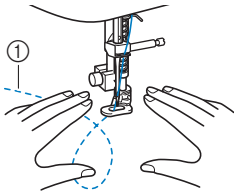

① Sting

- 7** Når du er færdig med at sy, skal du skubbe kontakten til transportøren til **▲▲** (til højre set fra bagsiden af maskinen) og dreje håndhjulet for at løfte transportøren.

Andre stinganvendelser

■ Isyning af elastik

Når der sys elastik i ærmekanter eller talje, svarer det endelige mål til den udstrakte elastiks mål. Elastikken skal derfor være af passende længde.

1 Hæft elastikken fast på vrangside af stoffet med knappenåle.

Hæft elastikken fast i stoffet et par steder, så den sidder korrekt.

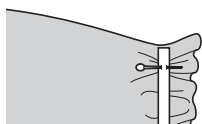

2 Montér zigzagtrykfod "J".

3 Vælg en søm.



* Kontrollér stingnummeret på maskinens kabinet, og indstil maskinen til det sting.

4 Sy elastikken fast i stoffet, mens du strækker den, så den har samme længde som stoffet.

Træk i stoffet bag ved trykfoden med venstre hånd, mens du trækker i stoffet ved den nål, der er tættest på trykfodens forende, med højre hånd.

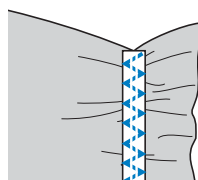
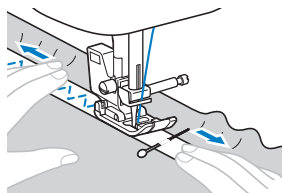

⚠ FORSIGTIG

- Sørg for, at symaskinenålen ikke rammer en knappenål under syningen, da der ellers er risiko for, at nålen bliver bøjet eller knækker.

■ Trensesting

Fås på modeller med følgende sting.



Trenser bruges til hæftning af steder, der belastes meget, f.eks. lomme hjørner og åbninger.

Fremgangsmåden til syning af trenser ved lomme hjørner er beskrevet som eksempel nedenfor.

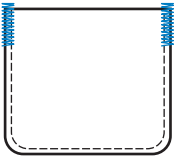

1 Bestem trensens længde.

Indstil knapholderen på knaphuls fod "A" til trensens længde. (Afstanden mellem markeringerne på trykfodsskalaen er 5 mm (3/16 tomme).)

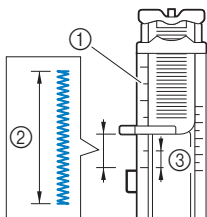

- ① Trykfodsskala
- ② Trensens længde
- ③ 5 mm (3/16 tomme)

- Den maksimale trenselængde, der kan sys, er ca. 28 mm (1-1/8 tommer).

2 Monter knaphuls fod "A".

Før montering af knaphuls fod "A" skal du føre overtråden ned under trykfoden og ind gennem hullet.

3 Vælg en søm.



- * Kontrollér stingnummeret på maskinens kabinet, og indstil maskinen til det sting.

4 Anbring stoffet med lommeåbningen ind mod dig selv, og sænk trykfodsløfterarmen, så nålen går ned 2 mm (1/16 tomme) fra lommeåbningen.

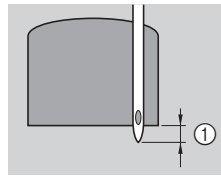

- ① 2 mm (1/16 tomme)

5 Træk knaphulsarmen så langt ned som muligt.

6 Hold forsigtigt enden af overtråden i venstre hånd, og begynd at sy.

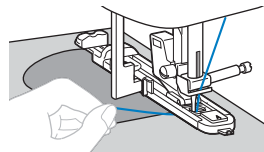

7 Løft trykfodsløfterarmen, fjern stoffet, og skær trådene over, når du er færdig med at sy.

8 Løft knaphulsarmen til den oprindelige position.

■ Fagot

Fås på modeller med følgende sting.



En søm, der sys hen over en åben søm, kaldes en "fagotsøm". Den bruges til bluser og børnetøj. Sømmen bliver smukkere, hvis man bruger en tyk tråd.

- 1 Brug et strygejern til at folde de to stykker stof langs sømmen.**
- 2 Ri de to stykker stof fast på et stykke tyndt papir eller vandopløseligt vlieseline med en afstand på ca. 4 mm (3/16 tomme).**

Hvis du tegner en linje ned langs midten af det tynde papir eller vandopløselige vlieseline, bliver syningen lettere.

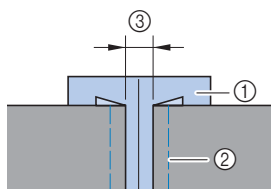

- ① Tyndt papir eller vandopløseligt vlieseline
- ② Risting
- ③ 4 mm (3/16 tomme)

- 3 Montér zigzagtrykfod "J".**

- 4 Vælg en søm.**



* Stingene kan afvige alt efter modellen. Kontrollér stingvalgene på maskinens kabinet, og vælg derefter stingnummeret.

- 5 Indstil stingbredden til 7,0 mm (1/4 tomme).**

- 6 Sy med midten af trykfoden midt imellem de to stykker stof.**

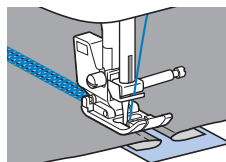
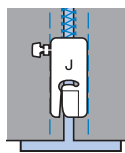

- 7 Fjern papiret, når du er færdig med at sy.**

■ Tungesting

Fås på modeller med følgende sting.



Det bølgeformede, gentagne stingmønster, der ligner muslingeskaller, kaldes en "tungesøm". Den bruges på blusekraver og som kantudsmykning.

1 Montér monogramsyningsfod "N".

2 Vælg en søm.



- * Kontrollér stingnummeret på maskinens kabinet, og indstil maskinen til det sting.

3 Sy langs stoffets kant, men sørg for ikke at sy direkte på stoffets kant.

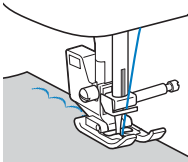

4 Klip langs med sømmen.

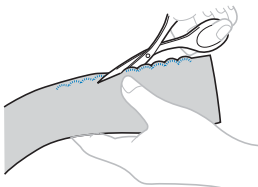

- Pas på ikke at klippe stingene over.

■ Smocksyning

Fås på modeller med følgende sting.



Syning eller brodering af en pyntesøm hen over rynkninger kaldes "smocksyning". De bruges som pynt på forsiden af bluser eller ærmekanter.

Smocksyningssting pynter og gør stoffet elastisk.

- 1** Montér zigzagtrykfod "J".
- 2** Vælg det lige sting, justér stinglængden til 4,0 mm (3/16 tomme), og reducer trådspændingen.
- 3** Sy parallelle sting med et mellemrum på 1 cm (3/8 tomme), og træk i undertråden for at danne rynker.

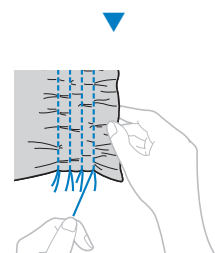
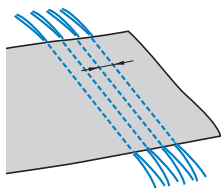

- 4** Vælg en søm.



* Stingene kan afvige alt efter modellen. Kontrollér stingvalgene på maskinens kabinet, og vælg derefter stingnummeret.

- 5** Sy mellem de lige sting, og træk de lige stings tråde ud.

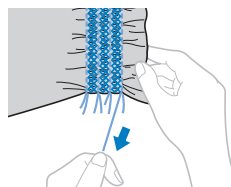
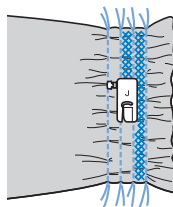

■ Muslingesting

Fås på modeller med følgende sting.



Rynkninger, der ligner muslingeskaller, kaldes "muslingesting". De bruges til at pynte kanter, forsiden af bluser eller ærme kanter, der er lavet af tyndt stof.

- 1 Tegn linjer med lige stor indbyrdes afstand langs skrånittet, og fold derefter stoffet langs linjerne.**

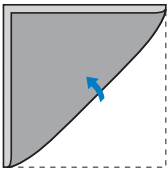

- 2 Montér zigzagtrykfod "J".**

- 3 Vælg en søm, og forøg derefter trådspændingen.**



* Kontrollér stingnummeret på maskinens kabinet, og indstil maskinen til det sting.

- 4 Sørg for, at nålepassagepunktet ligger lige uden for stofkanten under syning.**

Fortsæt med at folde stoffet én fold ad gangen, og sy den derefter.

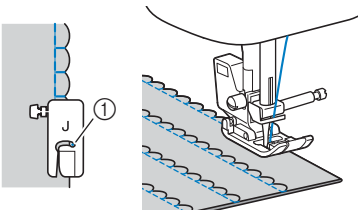

① Nålepassagepunkt

- 5 Fjern stoffet, når du er færdig med at sy. Ret stoffet ud, og stryg biserne ned til den ene side.**

■ Sammenføjning

Fås på modeller med følgende sting.

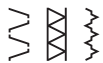

Du kan sy dekorative sting til sammenføjning hen over sammenføjede stoffers sømrum. Dette bruges i forbindelse med "crazy quilt"-syning.

- 1 Montér zigzagtrykfod "J".
- 2 Sy de to stofstykkers retside sammen, og åbn sømrummene.
- 3 Vælg en søm.



* Stingene kan afvige alt efter modellen. Kontrollér stingvalgene på maskinens kabinet, og vælg derefter stingnummeret.

- 4 Vend stoffet med retsiden opad, og sy hen over sømmen med midten af trykfoden rettet ind efter denne.

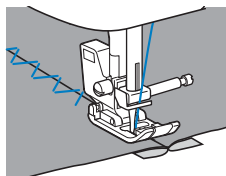

■ Heirloom-søm

(til modeller med monogramsyningsfoden "N")
 Når du bruger vingenålen, udvides nålehullerne, så der dannes en blondelignende pyntesøm. Dette bruges til udsmykning af kanter og duge i tyndt stof, mellemtykt stof eller lærredstof.

1 Sæt vingenålen i.



- Brug en vingenål i størrelse 130/705H 100/16.
- For detaljer om udskiftning af nål, se brugsanvisningen.
- Du kan ikke bruge nåletråderen sammen med vingenålen, da dette kan beskadige maskinen. Før manuelt tråden gennem nåleøjet fra forsiden til bagsiden.

2 Montér monogramsyningsfod "N".

3 Vælg en søm.



- * Stingene kan afvige alt efter modellen. Kontrollér stingvalgene på maskinens kabinet, og vælg derefter stingnummeret.

⚠ FORSIGTIG

- Når du syr med vingenålen, skal du vælge en stingbredde på 6,0 mm (15/64 tomme) eller mindre, ellers kan nålen bøje eller knække.
- Drej håndhjulet langsomt mod dig selv (mod uret), når du har justeret stingbredden, og kontrollér, at nålen ikke rører trykfoden. Hvis nålen rammer trykfoden, kan den bøje eller knække.

4 Begynd at sy.

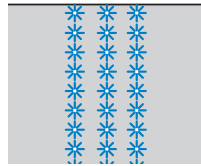

SÅDAN FORETAGER DU JUSTERINGER

(Tilgængelig på modeller med 25 sting eller flere.)

Resultatet af dit stingmønster kan somme tider blive dårligt afhængig af stoffets type eller tykkelse, den anvendte vlieseline, syhastighed etc. Hvis resultatet ikke bliver godt, skal du sy nogle teststing under samme forhold som den endelige syning og justere stingmønsteret som forklaret herunder. Hvis stingmønsteret ikke bliver pænt, selv når du har foretaget justeringer på basis af det stingmønster, der er beskrevet herunder, skal du foretage justeringer for hvert enkelt stingmønster.

Note

- Denne justering kan foretages af  (Quilttestipling), pyntesøm, satinsøm og korssting. For detaljer om indbyggede stingmønstre, ses "Sømoersigt" (<http://s.brother/cmkg/>).

1 Sluk for maskinen.

2 Mens du holder tasten ① nede, skal du tænde maskinen.



3 Når maskinen er tændt, skal du slippe tasten ①.

→ Displayet skifter til stingjusteringsdisplayet.

4 Justér stingene med stinglængdetasterne.



① Stinglængdetaster

- Hvis stingmønsteret klumper sammen: Tryk flere gange på Stinglængdetasten "+".

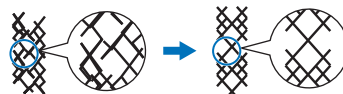

- Hvis der er huller i stingmønsteret: Tryk flere gange på Stinglængdetasten "-".

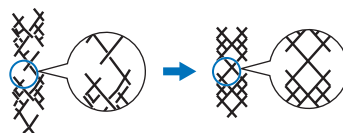

5 Sy stingmønsteret igen.

- * Hvis stingmønsteret stadig ikke bliver pænt, skal du foretage justeringer igen, indtil stingmønsteret bliver pænt.

Bemærk

- Syhastighedsstyringen kan ikke bruges sammen med dette stingmønster.

INDEKS

A		N	
Applikation	31	Nåleposition	7, 17
B		O	
Blindsting	20	Overlocksøm	18
Burrebånd	14	Overtransportør	34
C		P	
Cylindriske stykker	6	Patchwork	32
D		Q	
Denim	10	Quiltelineal	35
E		Quiltning	34
Elastik	38	S	
Ensartet sømrum	7	Sammenføjning	33, 44
F		Smocksyning	42
Fagot	40	Stof	10
Frihåndsquiltning	36	Strækstoffer	12
G		T	
Grundlæggende syning	17	Trensesting	39
H		Tungesting	41
Heirloom-søm	45	Tyke stoffer	10
I		Tynde stoffer	11
Isyning af knapper	27	V	
K		Vingenål	45
Knaphul	23	Vinyl	13
Kontakt til transportør	36		
L			
Læder	13		
Lynlås	29		
M			
Muslingesting	43		

Besøg os på <http://s.brother/cpkag/>, hvor du kan få supportoplysninger (syvejledning, sømoversigt, instruktionsvideoer, ofte stillede spørgsmål osv.) til dit Brother-produkt.



Gå ind på <http://s.brother/cvkag/> for at få oplysninger om videoer.



Brother SupportCenter er en mobilapp, der indeholder supportoplysninger (instruktionsvideoer, ofte stillede spørgsmål) til dit Brother-produkt.

Gå ind på Google Play™ eller App Store for at downloade appen.



Google Play™



App Store

Varemærker

App Store er et servicemærke tilhørende Apple Inc.

Android og Google Play er varemærker tilhørende Google, Inc.

Brug af disse varemærker kræver tilladelse fra Google.